

カワモリ産業株式会社

大阪本社

〒573-0032 大阪府枚方市岡東町5番23号
アーバンエース枚方ビル6階

TEL (072) 846-2121
FAX (072) 846-2122

東京支店

〒340-0834 埼玉県八潮市大曾根1006番地

TEL (048) 997-6561
FAX (048) 997-6563

名古屋支店

〒492-8447 愛知県稲沢市野崎町三反地51-1

TEL (0587) 36-8522
FAX (0587) 36-8523

2022年6月改訂版

代理店

<https://www.kawamori.co.jp>

カワモリ

検索



仮設機材設計・製造販売・リース

総合カタログ

仮囲い



安心なまちづくりのお手伝い

創業以来、仮設資材メーカーとして培ってきた信頼と実績をもとに、
様々な創意工夫を加えることにより、
現場と地域の皆様を守り続けていくことが私たちの使命です。

INDEX

仮囲い

P3~P19

フラットタイプP5
フラットタイプ施工手順P11
2山鋼板タイプP12
2山鋼板タイプ施工手順P15
ドアP16
各種ドア施工手順P19
キーレックス使用方法P20

その他仮設資材

P21~P26

ガードフェンス・カラーコーンP21
その他仮設資材P23

軽い タフな 仮囲い

フラットタイプ

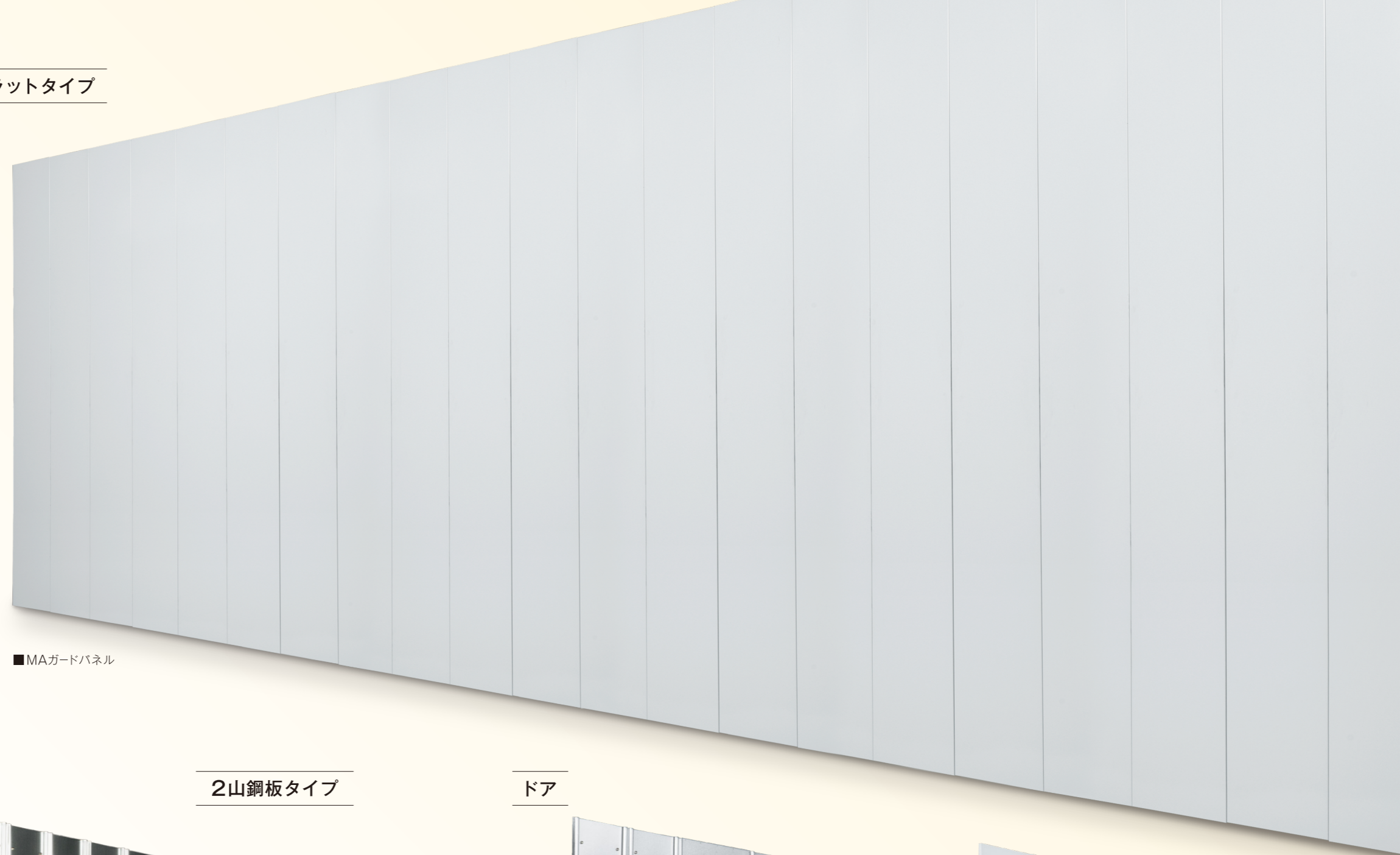

■MAガードパネル

ホワイトで美しいフラットタイプの
MAガードパネルや、
耐久性に優れたガルバリウム鋼板など、
現場の安全性と環境美化を兼ね備えた
仮囲いを各種取り揃えています。

2山鋼板タイプ

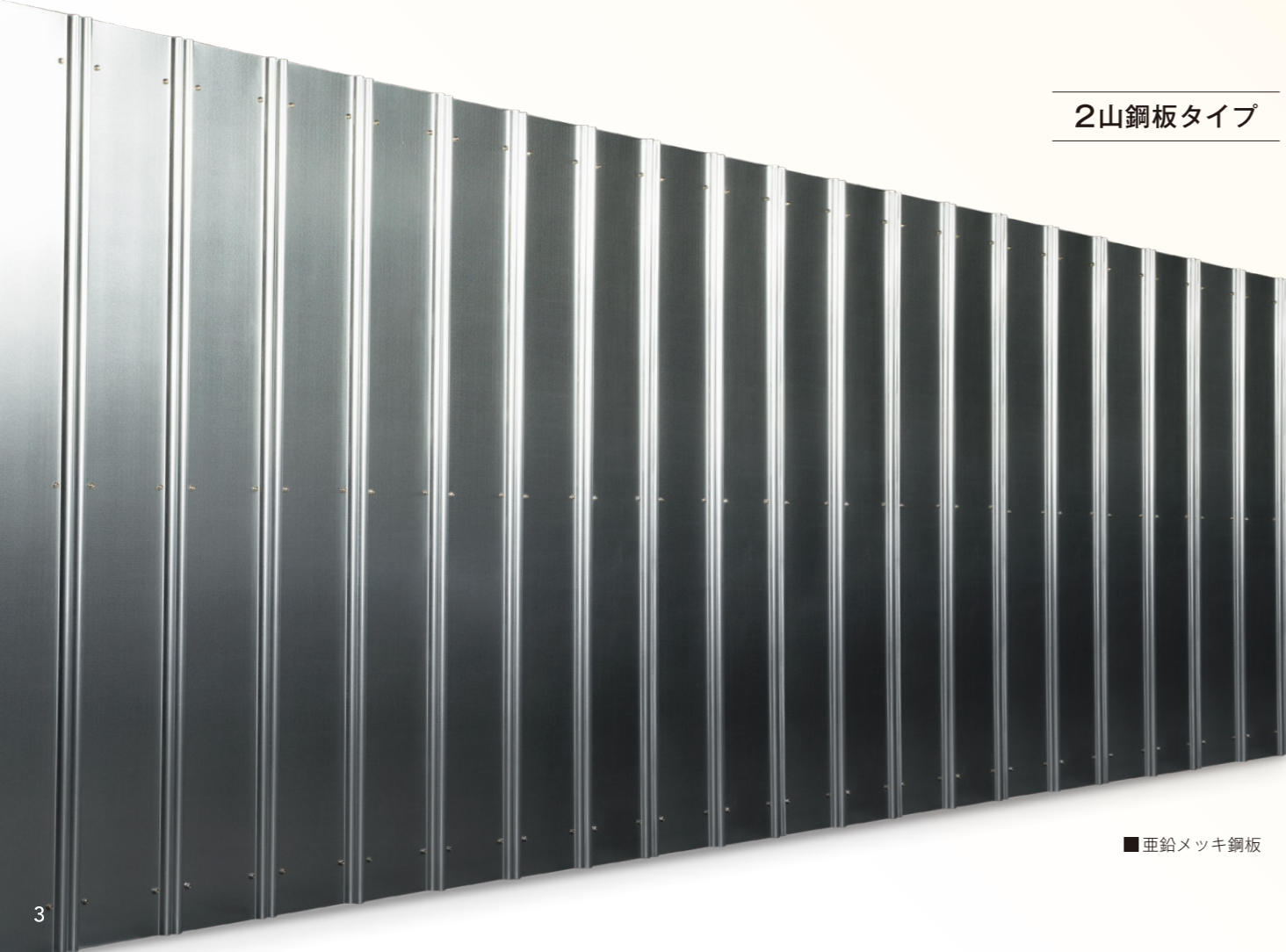

■亜鉛メッキ鋼板

ドア



■サイドドア(SD-1)



■フラットドアパネル

仮囲い<フラットタイプ>

MAガードパネル

カワモリオリジナルのフラットタイプ仮囲い鋼板。
従来の鋼板に比べて設置が簡単で施工性が良く、また表面の凹凸が無いので美観性にも優れています。



■断面図

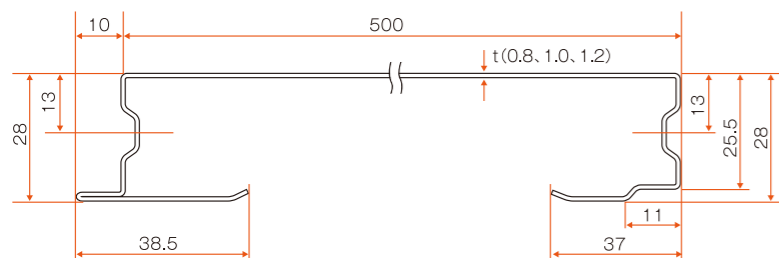

■構成図

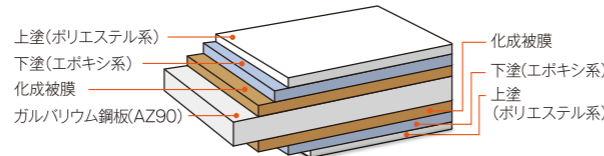

長さL (mm)	幅 (mm)	板厚 (mm)	重量 (kg)	断面積 (cm ²)	断面2次モーメント (cm ⁴)	断面係数 (cm ³)	材質
2,000	500	0.8	8.2	5.11	4.62	2.01	構造材 (400N級)
		1.0	10.2	6.35	5.70	2.49	
		1.2	12.2	7.65	6.73	2.95	
3,000		0.8	12.3	5.11	4.62	2.01	
		1.0	15.3	6.35	5.70	2.49	
		1.2	18.3	7.65	6.73	2.95	

特注寸法の対応も承ります。

コスト削減と施工性の向上

板厚1.0mmもしくは0.8mmを採用した場合、軽量化が可能で輸送時のコストやCO2の削減が期待できます。さらに軽量化によって作業効率が向上し施工性にも優れています。

板厚 (mm)	重量 (kg/m)	1.2mmとの重量差 (kg/m)
1.2	6.1	—
1.0	5.1	-1.0
0.8	4.1	-2.0

独自の台形空間が生み出す機能(実用新案登録済)

パネルとパネルの接合部は独自の形状により隙間ができない構造になっています。例えば現場内から水を吹きかけても毛細管現象により水分の移動を防止し景観を損なうことがありません。また、この形状によりパネルを積み重ねた際に生じやすい屈曲や変形を抑える効果もあります。

■パネルの重ね接合部のすき間を最小限に

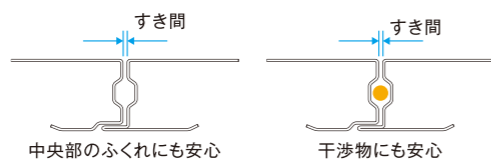

■台形リブが屈曲や変形に強い

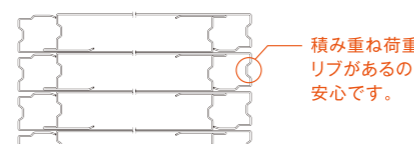

■毛細管現象により水分の移動をシャットアウト

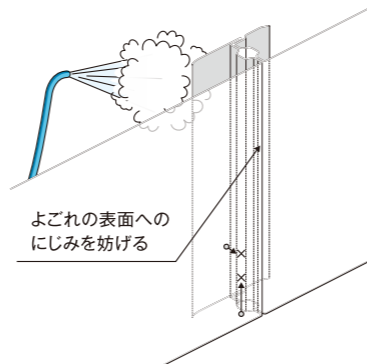

MAガードパンチングパネル

風の強い地域では風圧を緩和させ、安全性の向上が図れます。また、現場の外側から現場内を確認できるので防犯対策にも効果的です。

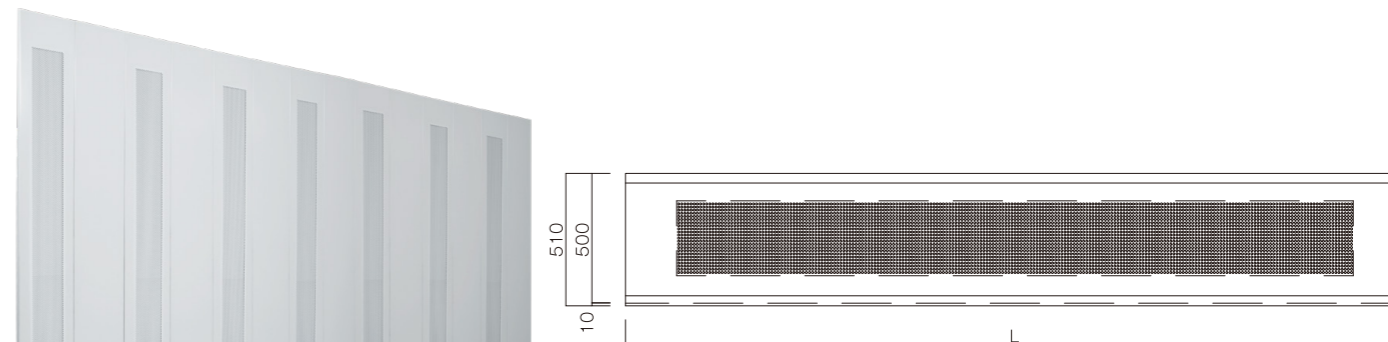

長さL (mm)	幅 (mm)	板厚 (mm)	重量 (kg)	パンチ長 (mm)	パンチ幅 (mm)	開孔率 (%)
2,000	500	1.2	10.4	1,598	288.8	13%
3,000			15.1	2,606	288.8	15%

MAガードパネル防音型

近隣への騒音に配慮したMAガードパネル防音型は、SPS防音シート(防音加工)を使用しており、遮音性に優れています。



■シート取付金具
通常のパネルを組立施工後でも専用の取付金具で簡単に後付け可能

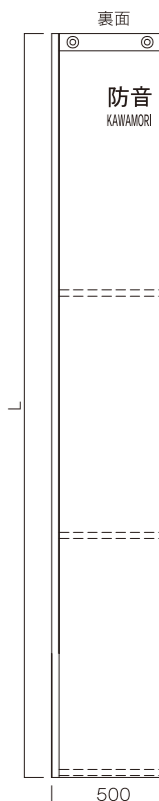

音響透過損失試験結果

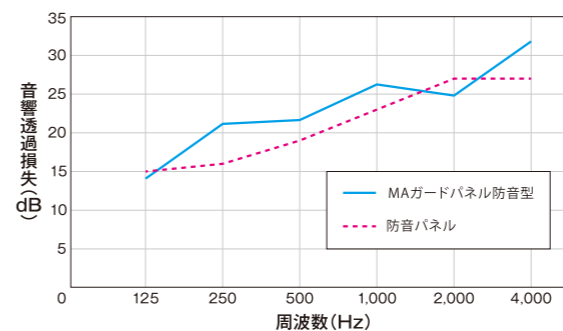

※株式会社小野測器測定値による
※データはMAガードパネルt=1.0に防音シートを取付けた場合の数値
※防音パネルのデータは、他社メーカー資料より抜粋

長さL (mm)	幅 (mm)	厚さ (mm)	重量 (kg)	防音材材質
2,000	500	1.0	13.8	SPS防音シート(グレー)厚さ1.0mm 点線部:マグネットシート縫製
3,000			20.5	

仮囲い<フラットタイプ>

MAガードカラーパネル

デザイン性のあるフィルムが施されており、
景観に溶け込みやすく景観保護やイメージアップを図ることができます。

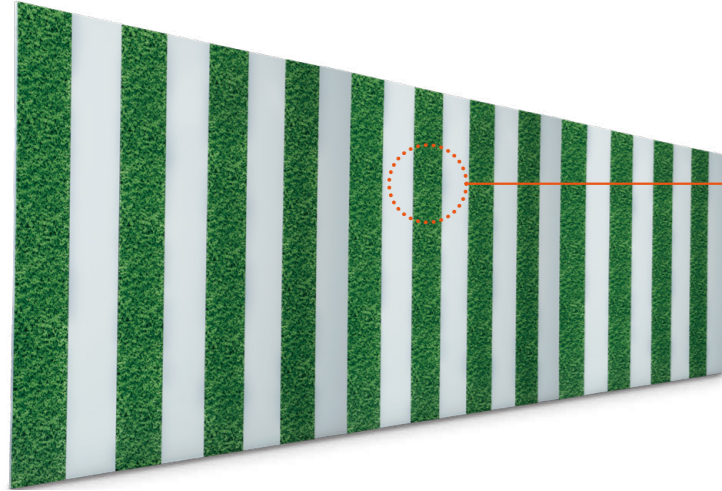

■ツタ柄
景観に溶け込みやすいデザインで現場環境のイメージアップが図れます。



■ブラウン
自然環境に調和しやすい落ち着いた色味です。

MAガードコーナーパネル

危険性の高いコーナー部の安全を確保するコーナーパネル。
角度を自由に調整できる自在と、滑らかなアールの形状をした2タイプございます。

■自在コーナー

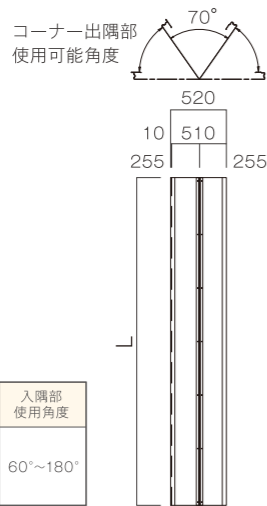
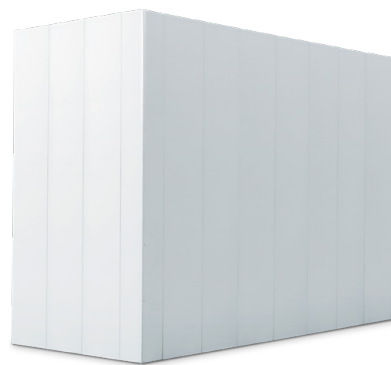

長さL (mm)	幅 (mm)	板厚 (mm)	重量 (kg)	出隅部使用角度	入隅部使用角度
2,000	255+255	0.8	8.3	70°~180°	60°~180°
		1.2	12.3		
3,000		0.8	12.5		
		1.2	18.5		

■アールコーナー

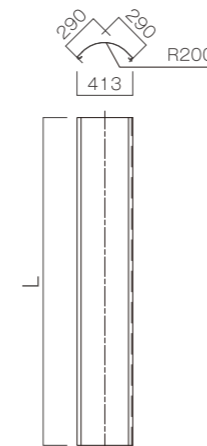

長さL (mm)	板厚 (mm)	重量 (kg)	R
2,000	1.2	12.2	200
3,000		18.3	

MAガード幅調整パネル

仮囲いの最後に残った半端な隙間を塞ぐ調整パネルです。

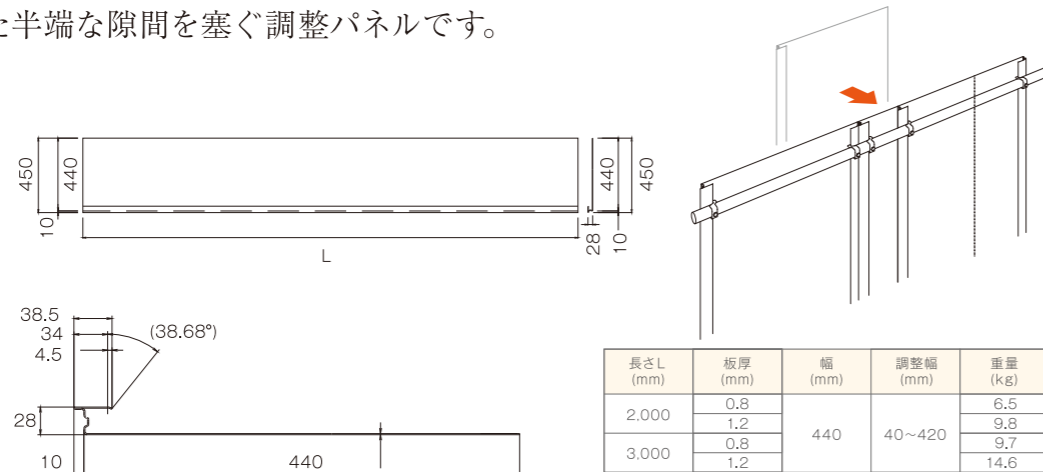

長さL (mm)	板厚 (mm)	幅 (mm)	調整幅 (mm)	重量 (kg)
2,000	0.8	440	40~420	6.5
	1.2			9.8
3,000	0.8			9.7
	1.2			14.6

設置状況(強風が予想される、調整幅が広い等)に応じて、安全のためビス止めて下さい。その際のビスはセットでお届けします。

フラットクリアパネル

フラットタイプのポリカーボネート製クリアパネル。
工事現場の出入り口付近やコーナー部の衝突防止、また採光性が求められる現場などに最適です。

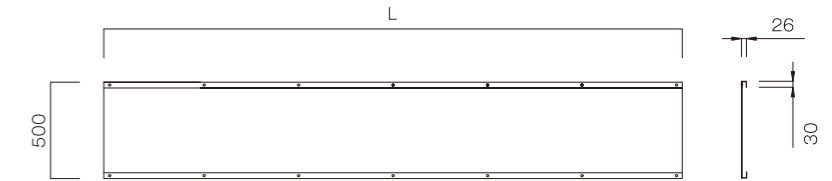

長さL (mm)	面材厚さ (mm)	フレーム厚さ (mm)	重量 (kg)	材質	
				面材	フレーム
2,000	2.0	1.2	6.5	ポリカーボネート	カラー鋼板
3,000			9.8		

■フラットクリアパネル自在コーナー

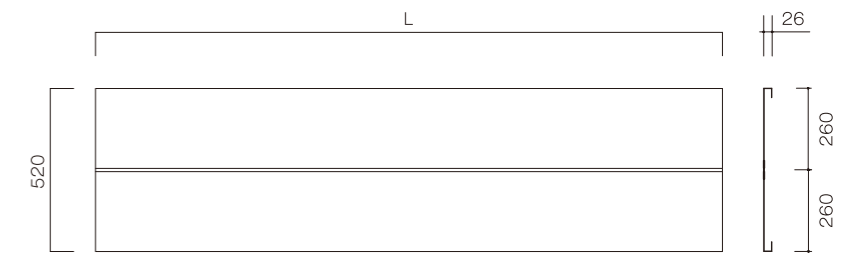

長さL (mm)	面材厚さ (mm)	フレーム厚さ (mm)	重量 (kg)	出隅部使用角度	入隅部使用角度
2,000	2.0	1.2	7.0	70°~180°	60°~180°
3,000			10.5		

※アールコーナータイプもご用意しております。

フラット鋼製幅木

勾配のある現場などでフラットパネルの下部に生じた隙間を塞ぐ幅木。
マグネットタイプなので、ワンタッチで取付けが可能です。

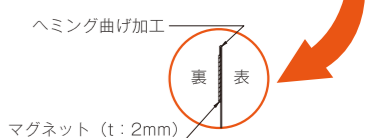
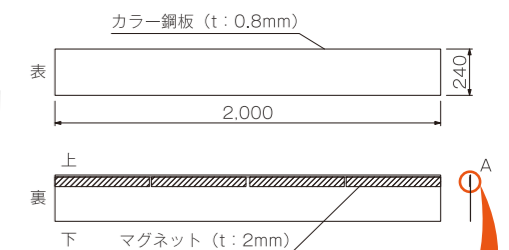

長さ (mm)	幅 (mm)	パネル部厚さ (mm)	マグネット部厚さ (mm)	有効寸法 (mm)	重量 (kg)
2,000	240	0.8	2.0	180	5.0

仮囲い<フラットタイプ>

MAガードエコクリーンパネル

光触媒技術を使った次世代フラットパネル。
セルフクリーニング効果で美観を保ち、メンテナンスの負荷を軽減することで環境保全に貢献します。

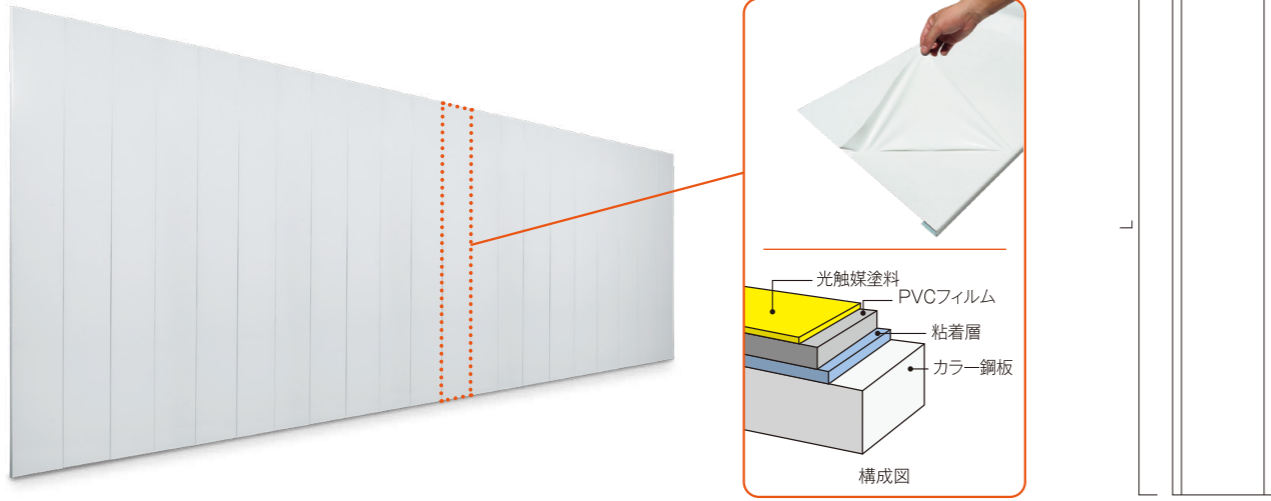

エコクリーンパネルの光触媒作用

光触媒とは、光の力を使って自らは何も変化することなく周りのものを変える働き(化学反応)をもつ触媒物質の総称で、当製品に使用されている酸化チタンは代表的な光触媒です。光触媒層(酸化チタン)に光があたるとその表面に強力な分解力と親水性が生まれ、有害物質や悪臭物質を除去します。

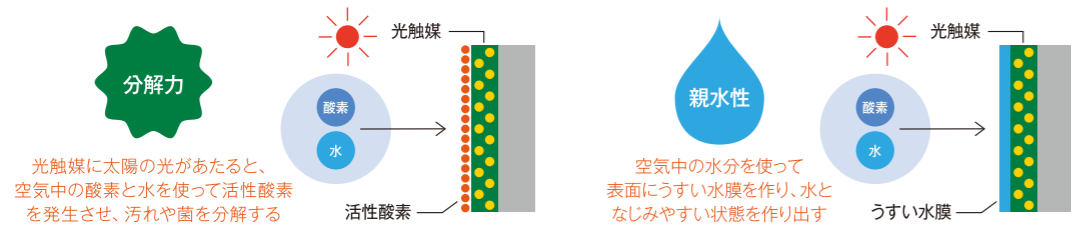

セルフクリーニング効果

作り出された水膜によって塵やほこりの付着を防ぎ、また活性酸素が自動車や工場などから排出される排気ガスや排煙などが原因の油汚れを分解し雨の力で洗い流すので、美観が持続的に保たれます。
メンテナンス負荷や洗剤・洗浄水の使用が軽減され環境保全に貢献します。

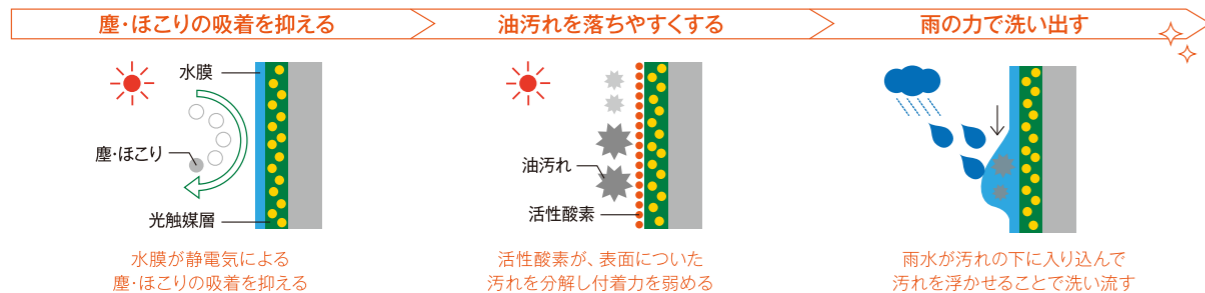

■光触媒性能表示 光触媒工業会の表示ガイドラインを遵守して表示しています。

(1) 商品名	TTAリヒトコート		
(2) 光触媒等の種類	酸化チタン		
(3) 光触媒等加工部位	PVCフィルム		
(4) 光触媒等の効果			
セルフクリーニング効果	JIS R 1703-2:2014に準拠		
	分解活性指数*1	10.6	汚れを分解する性能の目安です
(5) 使用できる場所	屋外		
(6) 安全性	急性経口毒性、皮膚一次刺激性、変異原性について、光触媒工業会の安全性基準を満たしていることを確認しています		
(7) 使用上の注意	表面に過度の汚れが付着していると、十分な効果が得られませんので、定期的な清掃をお勧めします		

*1 光触媒工業会 セルフクリーニング効果認証基準は分解活性指数が5以上であり、大きいほど性能が高いことを表します。

PIAJマークとは



PIAJマークは光触媒工業会が、性能、利用方法等が適切であることを認めた光触媒製品に与える認証マークです。光触媒性能を測る物差しとしてJIS試験方法を採用し、定められた性能基準を満たした光触媒製品にのみ付与されます。

KMソーラーサインパネル

内蔵型ソーラーパネルを採用した電気配線工事が不要のサインパネル。
社名・企業ロゴを使用したPRツール、また表示板など様々な活用が可能です。



外部電源仕様との比較



稼働プロセス

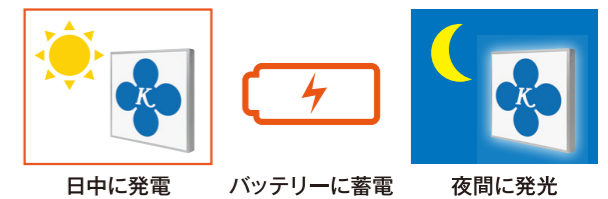

自由なデザインを表示可能

データ型支給条件 (別途御相談)

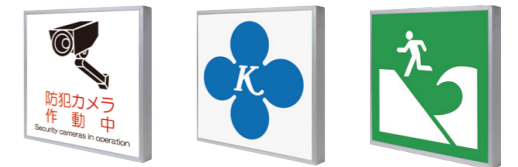

※パネル側面の形状が左右で異なりますので、設置前に御確認をお願い致します。

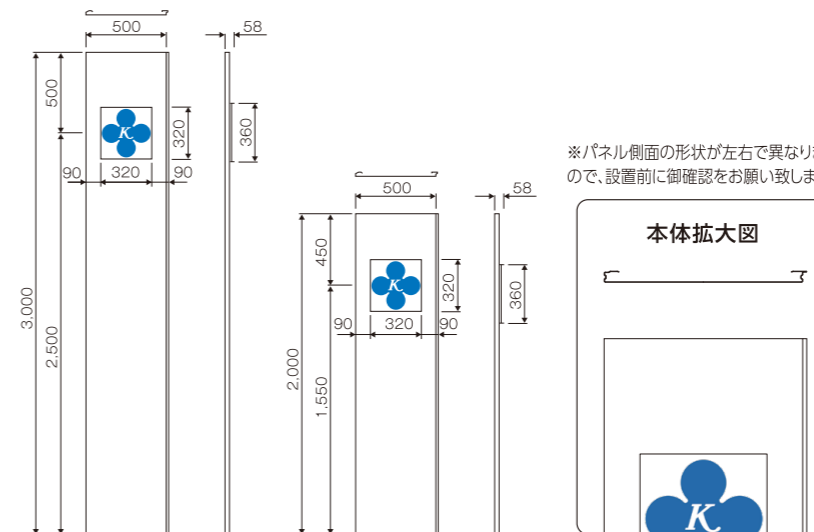

長さ (mm)	板厚 (mm)	幅 (mm)	重量 (kg)	付属取付金具	電源	バッテリー	LEDライト			動作温度	防雨仕様
							色	点灯	点灯時間		
2,000	1.2	500	14.2	4	内蔵型ソーラーパネル	充電式単三電池	白色	明暗センサーによる自動点灯	約14時間	-10°C~+40°C	IPX5相当
3,000			19.3	6							

※製品改良の為、必要に応じて予告なく仕様変更する場合がありますのでご了承下さい。

フラットパネル取付金具

■C型金具 (フラット取付金具)

軽く締め付けるだけでフラットパネルを設置できます。また、任意の位置に取付け可能なので布パイプの高さも自由に設定できます。



■U型金具

フラットパネルに幅調整パネルを取付ける際に使用します。



■J型金具

フラットパネル取付けの際に骨組みのクランプ等に干渉し、C型金具が入らない場合に使用します。



【フラットタイプ】施工手順

H2m 標準施工図

-施工手順-

- ① 杭単管を埋め込みます。
- ② 柱パイプと布パイプを取付けます。
- ③ 控えパイプ、つなぎパイプを取付けます。
- ④ 垂直レベルを見ながらパネルを設置します。
- ⑤ パネルと布パイプをC型金具で連結します。

※パネルの変形や破損の原因になりますのでC型金具の締め過ぎにはご注意ください。

■標準部材表(スパン10m当り)

部材名称(仕様)	数量
①MAガードパネル(H2,000×500)	20枚
②C型金具	80個
③布パイプ(STK500 φ48.6×2.4×5,000)	4本
④柱パイプ(STK500 φ48.6×2.4×2,000)	5.6本
⑤控えパイプ(STK500 φ48.6×2.4×2,000)	5.6本
⑥杭単管(STK500 φ48.6×2.4×1,500)	11.2本
⑦つなぎパイプ(STK500 φ48.6×2.4×1,000)	5.6本
⑧単管ジョイント	4本
⑨直交クランプ	24個
⑩自在クランプ	24個

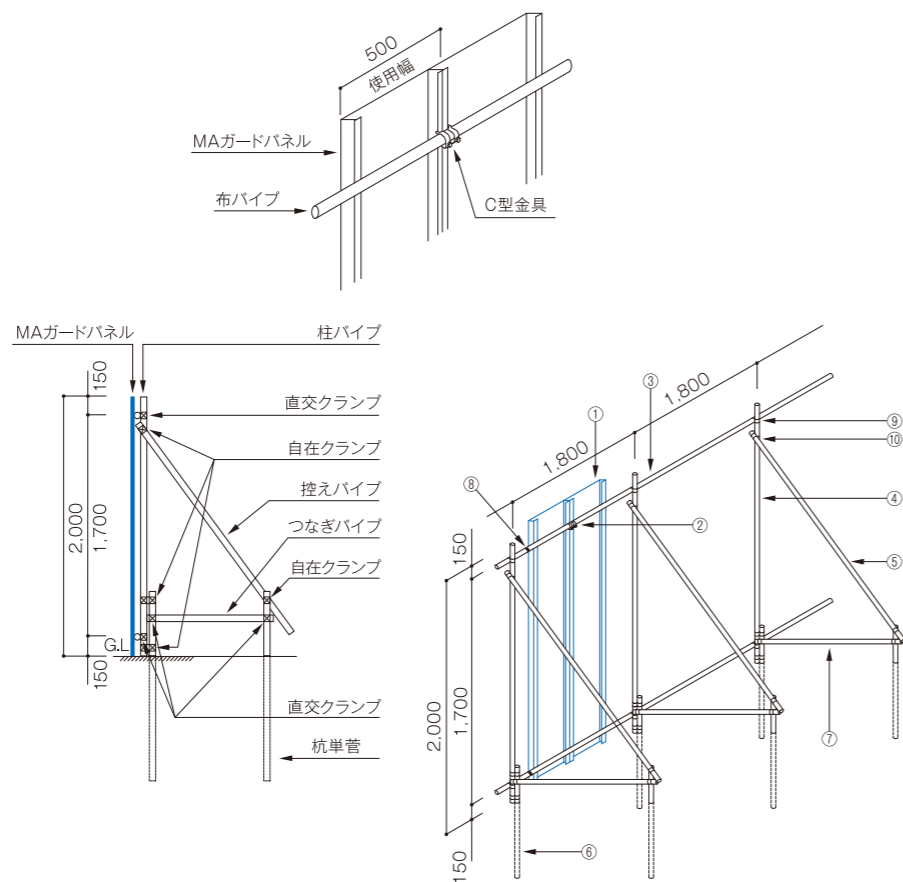

仮囲い<2山鋼板タイプ>

亜鉛メッキ鋼板

美観性・安全性に優れた2山鋼板のスタンダードタイプ。経済的で置場や解体現場に最適です。



長さ (mm)	幅 (mm)	板厚 (mm)	重量 (kg)	断面積 (cm ²)	断面2次モーメント (cm ⁴)	断面2次半径 (cm)	断面係数 (cm ³)	規格
2,000	540	0.8	8.13	4.880	3.12	0.80	1.48	JIS G3302 SGCC
		1.2	12.0	7.320	4.70		2.20	
3,000	540	0.8	12.2	4.880	3.12	1.48		
		1.2	17.9	7.320	4.70	2.20		

H3m 標準施工図

-施工手順-

- ① 杭単管を埋め込みます。
- ② 柱パイプと布パイプを取付けます。
- ③ 控えパイプ、つなぎパイプを取付けます。
- ④ 垂直レベルを見ながらパネルを設置します。
- ⑤ パネルと布パイプをC型金具で連結します。

※パネルの変形や破損の原因になりますのでC型金具の締め過ぎにはご注意ください。

■標準部材表(スパン10m当り)

部材名称(仕様)	数量
①MAガードパネル(H3,000×500)	20枚
②C型金具	120個
③布パイプ(STK500 φ48.6×2.4×5,000)	6本
④柱パイプ(STK500 φ48.6×2.4×3,000)	5.6本
⑤控えパイプ(STK500 φ48.6×2.4×2,500)	5.6本
⑥杭単管(STK500 φ48.6×2.4×1,500)	11.2本
⑦つなぎパイプ(STK500 φ48.6×2.4×1,500)	5.6本
⑧単管ジョイント	6本
⑨直交クランプ	36個
⑩自在クランプ	24個

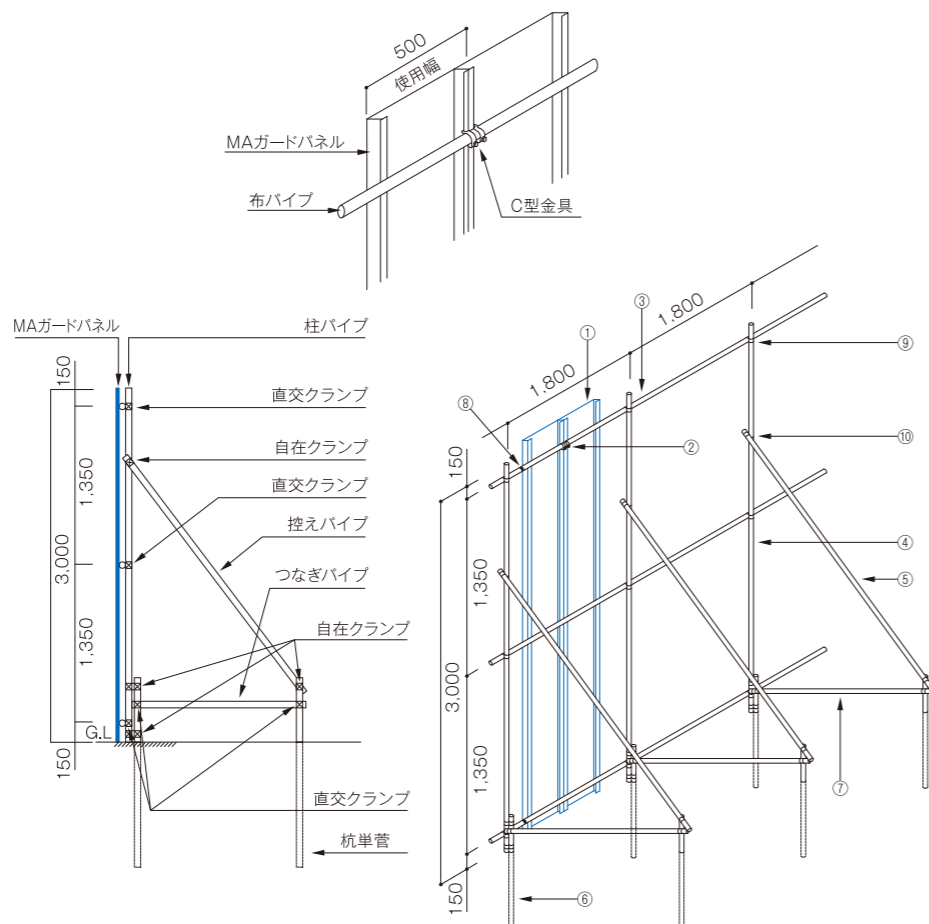

ガルバリウム鋼板

55%のアルミニウムと43%の亜鉛が一体となったガルバリウム鋼板。防錆性が高く、塩害地域・工業地域では付着量Z27の亜鉛メッキ鋼板より3~6倍の耐久性を発揮します。



●厳しい塩害地域 (米国ノースカロライナ州・キュアピーチ海岸より25m地点)

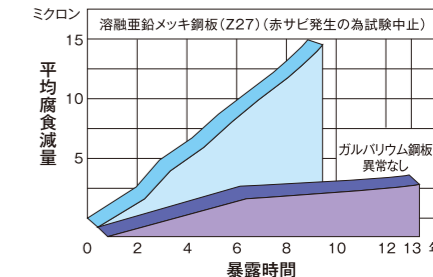

●工業地域 (米国ペンシルバニア州・ベスレハム)

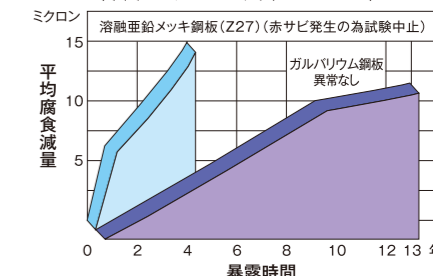

長さ (mm)	幅 (mm)	板厚 (mm)	重量 (kg)	断面積 (cm ²)	断面2次モーメント (cm ⁴)	断面2次半径 (cm)	断面係数 (cm ³)	規格
2,000	540	1.2	11.7	7.320	4.71	0.80	2.20	JIS G3312 CGCC
3,000		17.6						

仮囲い<2山鋼板タイプ>

カラー鋼板(ホワイト)

亜鉛メッキ鋼板に焼き付け塗装を施した品質・耐久性に優れた2山鋼板。現場での塗装が不要で、裏面にはサービスコートが施してあるので防錆効果が抜群です。

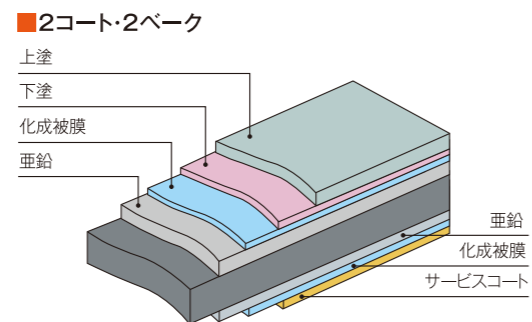

長さ (mm)	幅 (mm)	板厚 (mm)	重量 (kg)	断面積 (cm ²)	断面2次モーメント (cm ⁴)	断面2次半径 (cm)	断面係数 (cm ³)	規格
2,000	540	1.2	12.0	7.320	4.70	0.80	2.20	JIS G3321 CGLCC
3,000			17.9					

パンチングパネル

風の強い地域では風圧を緩和させ、安全性の向上が図れます。また、現場の外側から現場内を確認できるので防犯対策にも効果的です。亜鉛メッキ鋼板、ガルバリウム鋼板、カラー鋼板の3タイプございます。

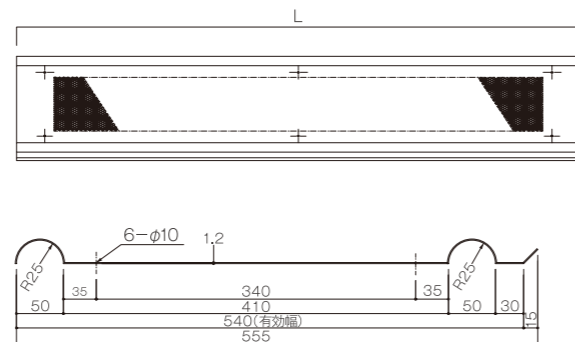

長さL (mm)	幅 (mm)	板厚 (mm)	重量 (kg)	パンチ長 (mm)	パンチ幅 (mm)	開孔率 (%)
2,000	540	1.2	9.6	1,600	286	22.3
3,000			14.1	2,600		24.2

※写真と実際の仕様が異なる場合がございます。

自在コーナーパネル

コーナー部に特殊樹脂素材を使用し滑らかな形状になっているので安全性に優れています。亜鉛メッキ鋼板、ガルバリウム鋼板、カラー鋼板の3タイプございます。

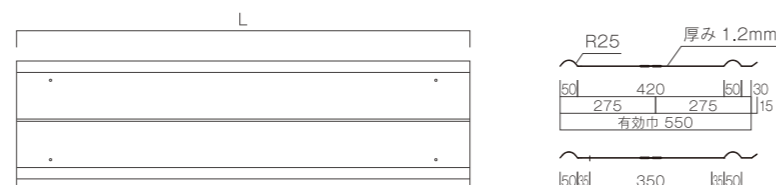

長さL (mm)	幅 (mm)	板厚 (mm)	重量 (kg)	出隅部使用角度	入隅部使用角度
2,000	275+275	1.2	10.4	70°~180°	60°~180°
3,000			15.6		

ポリガード

2山鋼板タイプのポリカーボネート製クリアパネル。工事現場の出入り口付近やコーナー部の衝突事故防止、また採光性が求められる現場などに最適です。

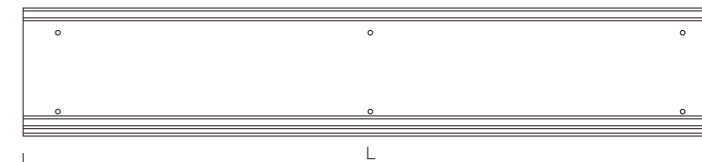

長さL (mm)	面材厚さ (mm)	重量 (kg)	材質
2,000	2.0	3.0	ポリカーボネート
3,000		4.5	

2山鋼板取付金具

フックボルト1型(Φ8)



袋ナット(ホワイト)

STカラー鋼板の場合に、ナット部分を目立たなくするために使用します。



<2山鋼板標準仕様>

■断面図

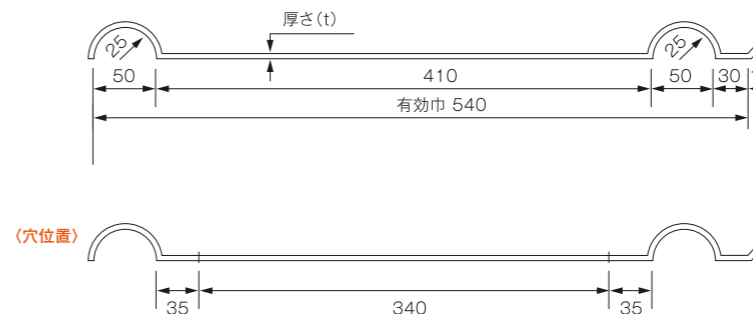

■全体図

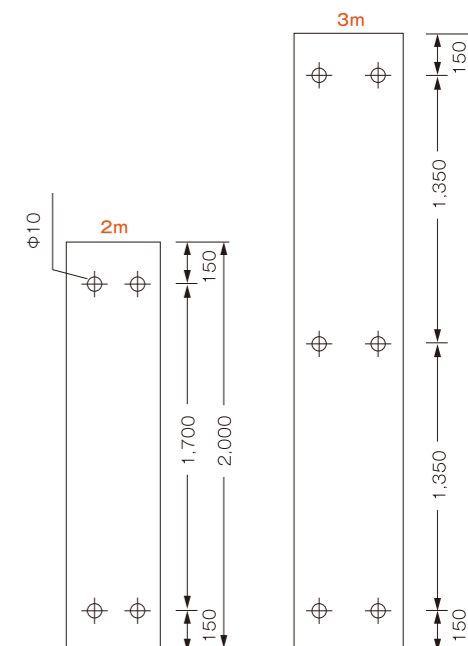

<穴位置>

【2山鋼板タイプ】施工手順

H2m 標準施工図

-施工手順-

- 1 杭単管を埋め込みます。
- 2 柱パイプと布パイプを取付けます。
- 3 控えパイプ、つなぎパイプを取付けます。
- 4 垂直レベルを見ながらパネルを設置します。
- 5 パネルにフックボルトを取付けます。
- 6 パネルを布パイプに掛けます。

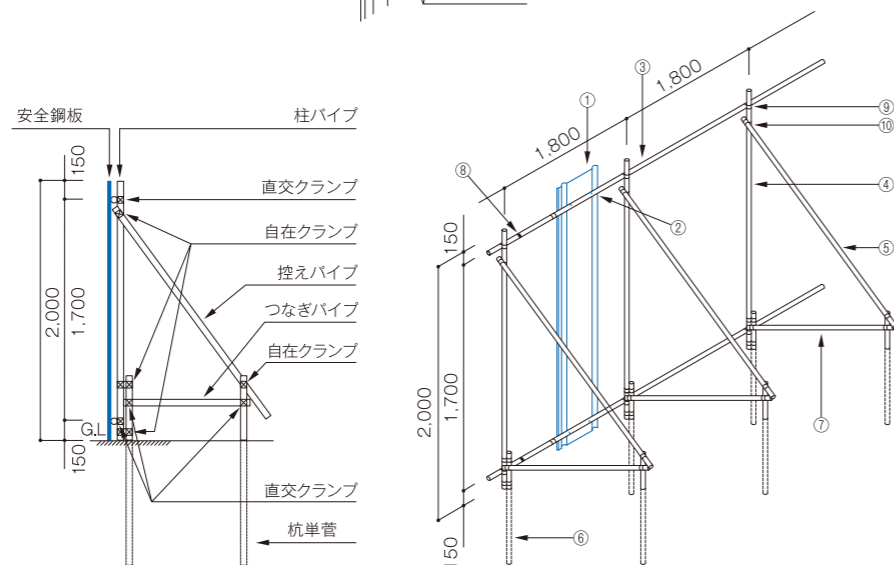
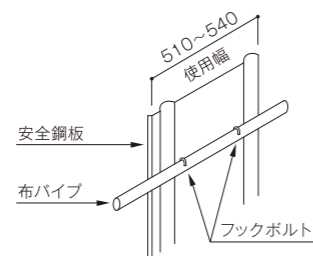

■標準部材表(スパン10m当り)

部材名称(仕様)	数量
①安全鋼板(1.2×540×2,000:4個穴)	19.2個
②フックボルト、ナット付(1型)	76.8個
③布パイプ(STK500 φ48.6×2.4×5,000)	4本
④柱パイプ(STK500 φ48.6×2.4×2,000)	5.6本
⑤控えパイプ(STK500 φ48.6×2.4×2,000)	5.6本
⑥杭単管(STK500 φ48.6×2.4×1,500)	11.2本
⑦つなぎパイプ(STK500 φ48.6×2.4×1,000)	5.6本
⑧単管ジョイント	4本
⑨直角クランプ	24個
⑩自在クランプ	24個

※下段のフックは上向きにて使用して下さい。

H3m 標準施工図

-施工手順-

- 1 杭単管を埋め込みます。
- 2 柱パイプと布パイプを取付けます。
- 3 控えパイプ、つなぎパイプを取付けます。
- 4 垂直レベルを見ながらパネルを設置します。
- 5 パネルにフックボルトを取付けます。
- 6 パネルを布パイプに掛けます。

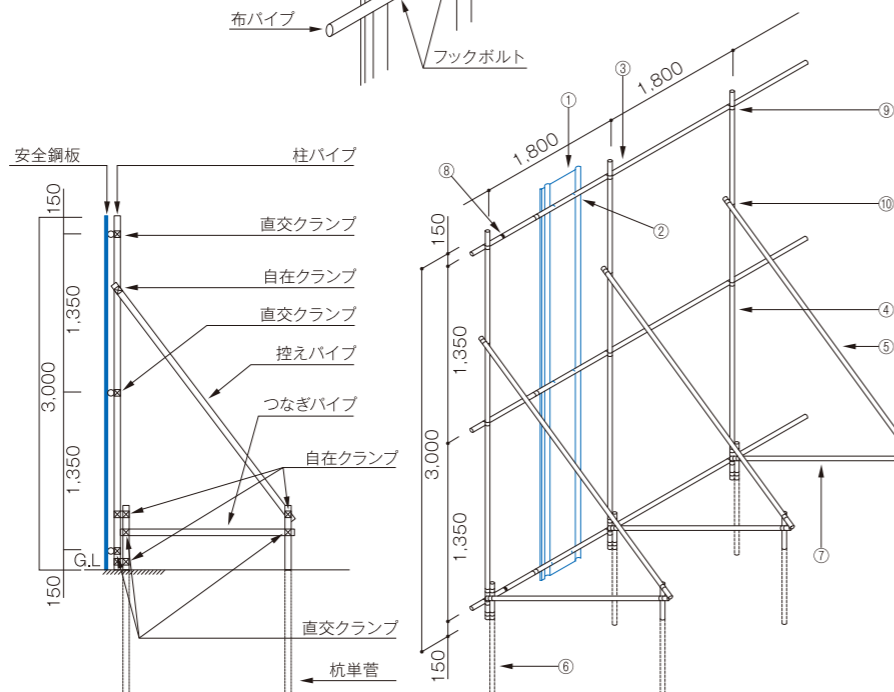
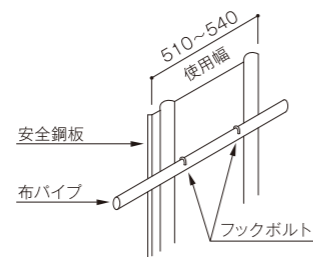

■標準部材表(スパン10m当り)

部材名称(仕様)	数量
①安全鋼板(1.2×540×3,000:6個穴)	19.2個
②フックボルト、ナット付(1型)	115.2個
③布パイプ(STK500 φ48.6×2.4×5,000)	6本
④柱パイプ(STK500 φ48.6×2.4×3,000)	5.6本
⑤控えパイプ(STK500 φ48.6×2.4×2,500)	5.6本
⑥杭単管(STK500 φ48.6×2.4×1,500)	11.2本
⑦つなぎパイプ(STK500 φ48.6×2.4×1,500)	5.6本
⑧単管ジョイント	6本
⑨直角クランプ	36個
⑩自在クランプ	24個

※中段もしくは下段のフックは上向きにて使用して下さい。

仮囲い<ドア>

フラットドアパネル

MAガードパネル用の通用口。
狭い場所での出入りに適しており、連結金具で強く固定するので安全性にも優れています。



■連結金具



長さ (mm)	幅 (mm)	重量 (kg)	取付金具使用数	
			連結金具	C型金具
2,000	500	22.0	2	2
3,000		22.0(本体)+6.1(パネル)	2	6

※通常在庫品はホワイト

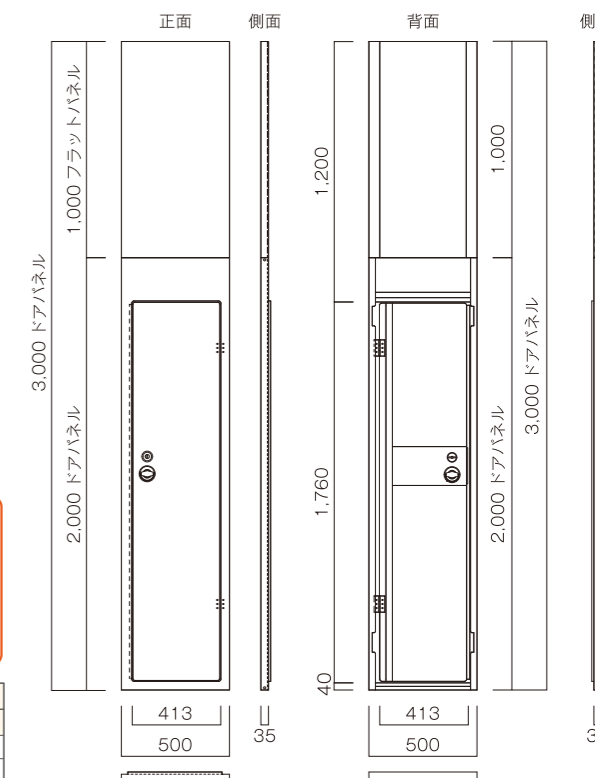

サイドドア

2山鋼板用の通用口。
クランプ付なので両側の単管支柱に固定するだけで簡単に設置することができます。



■カラー(ホワイト)



■ガルバリウム

品番	長さ (mm)	幅 (mm)	単管芯々 (mm)	重量 (kg)
SD-2	2,000	800	922	35.0
SD-1	3,000			50.0

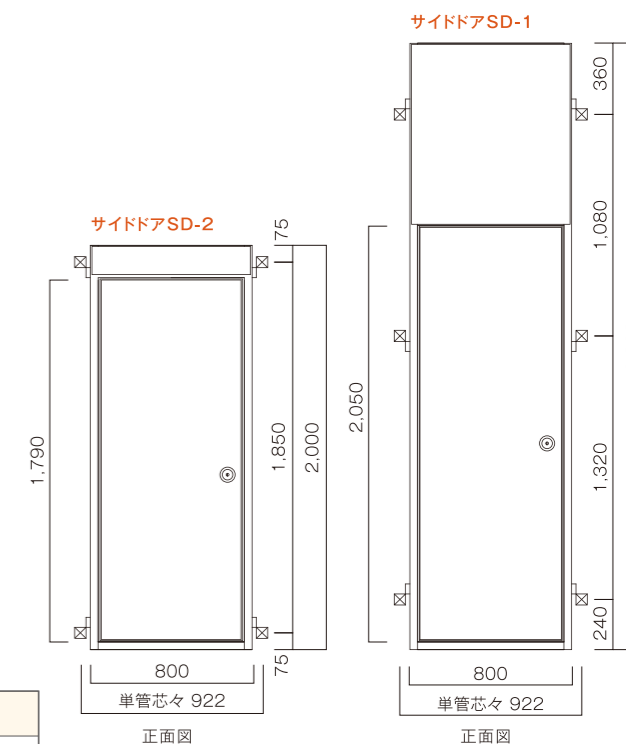

サイドドアSD-1

サイドドアSD-2

正面図

正面図

サイドドアワイド

MAガードパネル用の通用口。
ドアの幅がより広いタイプで、スムーズに出入りすることができます。

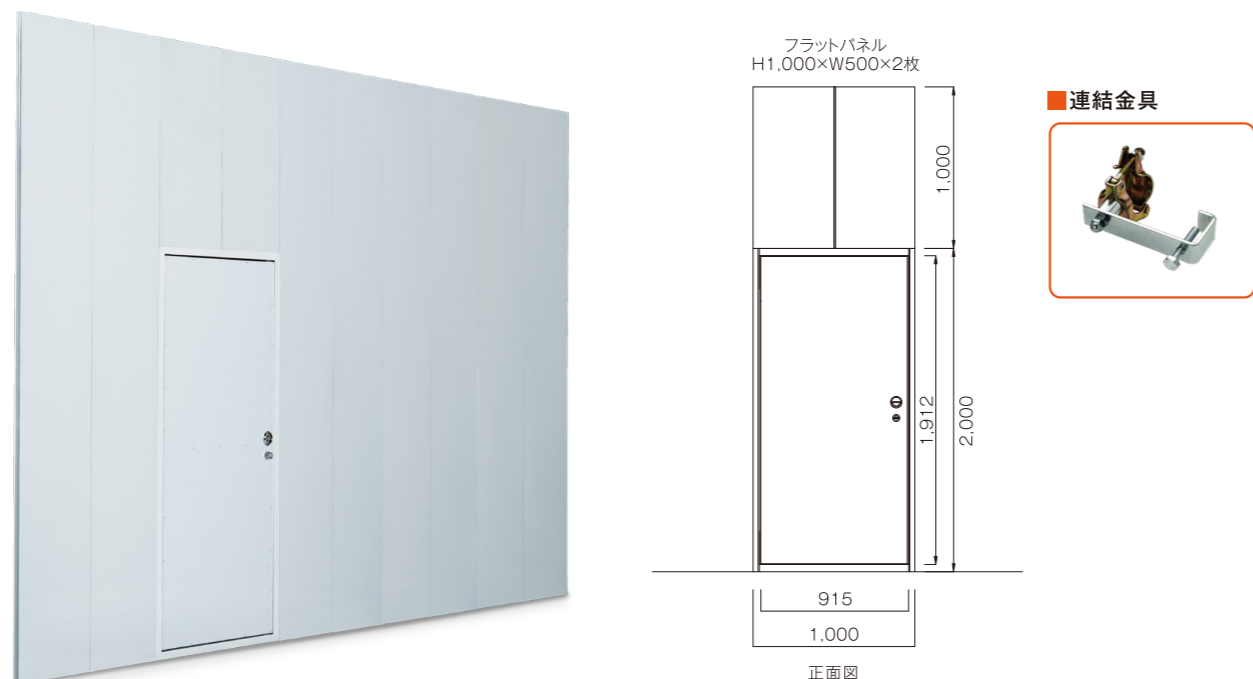

品番	長さ (mm)	幅 (mm)	重量 (kg)	取付金具使用数		鍵タイプ
				取付金具	C型金具	
SDW-2	2,000	1,000	42.0	4	—	シリンダー錠
SDW-1	3,000		42.0(本体)+12.2(パネル)	4	8	

SDW-1はSDW-2にH1,000のパネルが付いたタイプです。

サイドドアワイドキーレックス

扉を閉めると自動的に施錠、内側からはレバー操作のみで開錠するサイドドアワイドの自動施錠タイプ。
出入りが多い場合には、扉を閉めても鍵が掛からない空錠状態に設定することができます。

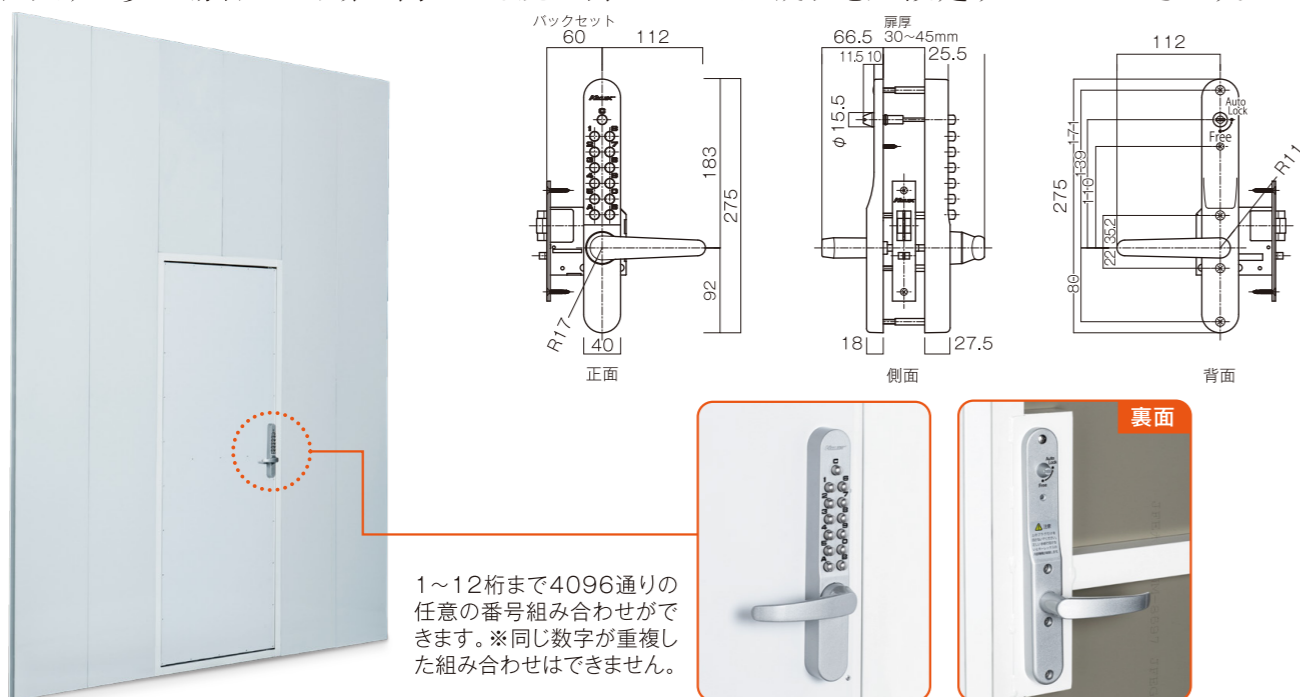

1~12桁まで4096通りの
任意の番号組み合わせがで
きます。*同じ数字が重複し
た組み合わせはできません。

品番	長さ (mm)	幅 (mm)	重量 (kg)	取付金具使用数		鍵タイプ
				取付金具	C型金具	
SDWK-2	2,000	1,000	42.0	4	—	キーレックス錠
SDWK-1	3,000		42.0(本体)+12.2(パネル)	4	8	

SDWK-1はSDWK-2にH1,000のパネルが付いたタイプです。

枠付引戸

戸を開けた時に扉部が張り出さないで、通路が確保しやすい現場などに最適です。
下枠を簡単に取り外すことができるので台車等での搬入出もスムーズに行うことができます。



品番	長さ (mm)	幅 (mm)	重量 (kg)	取付金具使用数		鍵タイプ
				クランプ付L型金具	C型金具	
HD-2	2,000	1,785	43.0	4	—	シリンダー錠
HD-1	3,000		43.0(本体)+23.2(パネル)	4	14	

HD-1はHD-2にH1,000のパネルが付いたタイプです。

枠付引戸キーレックス

戸を閉めると自動的に施錠、内側からはロックターン操作のみで開錠する枠付引戸の自動施錠タイプ。
出入りが多い場合には、戸を閉めても鍵が掛からない空錠状態に設定することができます。



1~12桁まで4096通りの
任意の番号組み合わせがで
きます。*同じ数字が重複し
た組み合わせはできません。

品番	長さ (mm)	幅 (mm)	重量 (kg)	取付金具使用数		鍵タイプ
				クランプ付L型金具	C型金具	
HDK-2	2,000	1,785	43.0	4	—	キーレックス錠
HDK-1	3,000		43.0(本体)+23.2(パネル)	4	14	

HDK-1はHDK-2にH1,000のパネルが付いたタイプです。

フラットドアパネル

- 1 ドア上部はC型金具で、下部はドアとパネルを連結金具で固定します。
- 2 C型金具で上部パネルを取付けます。

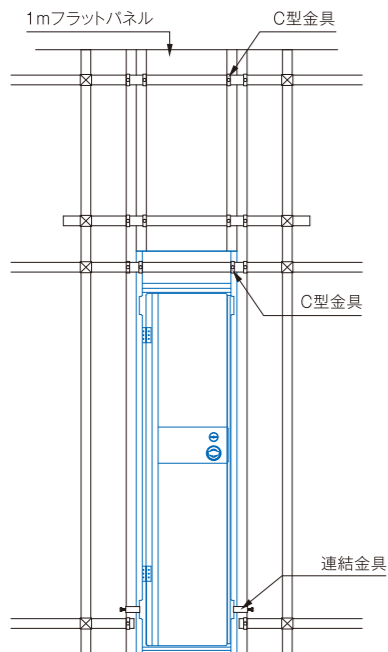

■ 注意点

- ドアの下端が浮かないようにしてください。地盤が土等で柔らかい場合も枕木などで地固めをしてください。

サイドドアワイド

- 1 取付金具を対角線上に軽く締めて固定します。
- 2 C型金具で上部パネルを取付けます。

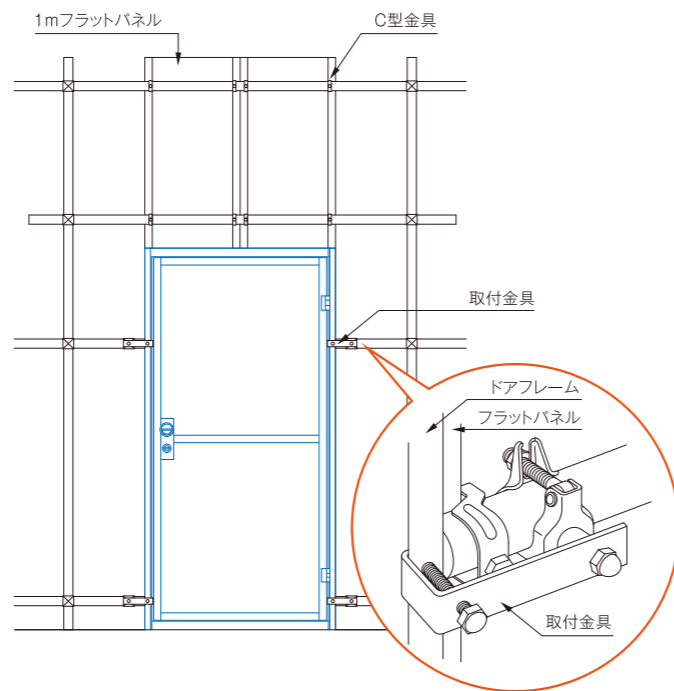

■ 注意点

- 取付金具の締め過ぎや、横パイプでドアを押し過ぎるとドアの開閉に不具合が生じる場合があります。
- ドアの下端が浮かないようにしてください。地盤が土等で柔らかい場合も枕木などで地固めをしてください。

枠付引戸

- 1 上枠、右枠、左枠をボルトで固定します。
- 2 下枠にフラットバーをボルトで取付けて下枠を固定ボルトで固定します。
- 3 枠にクランプ付L型金具を取付けます。
- 4 枠を単管パイプに仮固定し、枠が水平になっているか確認し本締めします。
- 5 障子2枚をはめます。
- 6 C型金具で上部パネルを取付けます。

■ 注意点

- 必ず水平に設置してください。
- 耐風圧・水密性については配慮いただいたご使用が必要です。
- 障子に物をたてかけたり、寄りかかたりしないでください。
- 障子の下端が浮かないようにしてください。地盤が土等で柔らかい場合も枕木などで地固めをしてください。
- 障子の動きが悪い、また鍵が掛かりにくい場合は、無理に動作させずにプラスドライバーで障子下部にある調整ネジをまわして戸車の高さを調整してください。

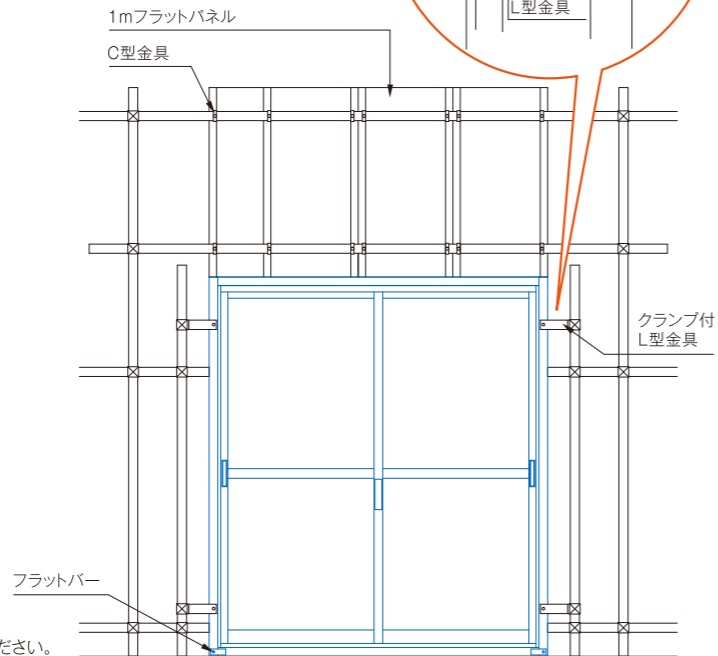

サイドドアワイドキーレックス(SDWK)

■ 施錠・解錠の方法

施錠 扉を閉めると自動で施錠されます(Auto Lock時)

解錠

-室外側-

- 1 Cボタンを押してリセットします
- 2 記憶ボタンを押します
- 3 レバーハンドル操作で解錠できます

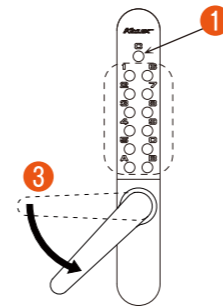

-室内側-

- 1 レバーを下側に回して扉を開けます

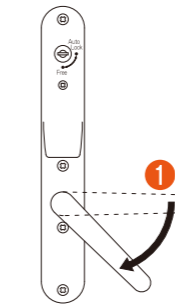

枠付引戸キーレックス(HDK)

■ 施錠・解錠の方法

施錠 戸を閉めると自動で施錠されます(空錠切替プラグ:ヨコ向き)

解錠

-外障子・室外側-

- 1 Cボタンを押してリセットします
- 2 記憶ボタンを押します
- 3 ロックターン操作(右回転)で解錠できます

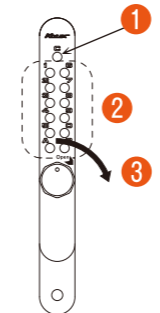

-内障子・室内側-

- 1 ロックターン操作(左右どちらの回転でもよい)で解錠できます

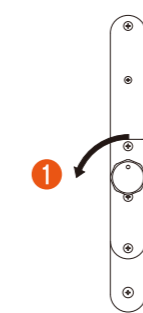

暗証番号の変更

この操作は室内側の空錠切替プラグを「Auto Lock」(枠付引戸キーレックスの場合は、外障子側HAD錠の空錠切替プラグの溝を「ヨコ向き」)にした状態で行ってください

現在の記憶番号を解除

- 1 本体裏側の記憶されているロックピンを回転させて記憶されている番号を解します。(ロックピンの色付横溝を外向きに回転させる)

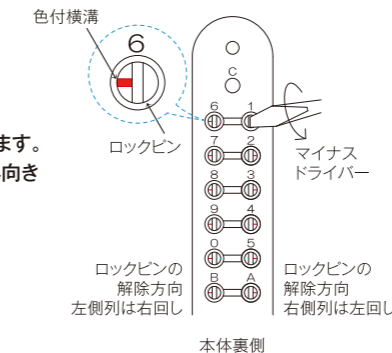

記憶番号の設定

- 1 記憶させる番号のロックピン色付横溝を中央ライン側に合わせます。

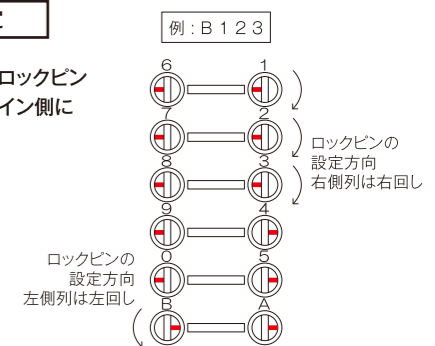

ガードフェンス

設置が簡単で盛替えや頻繁に取外しが必要な現場に最適な仮囲い資材。侵入防止や事故防止、また工事現場以外でもご使用いただけます。

■ガードフェンス(トラ)

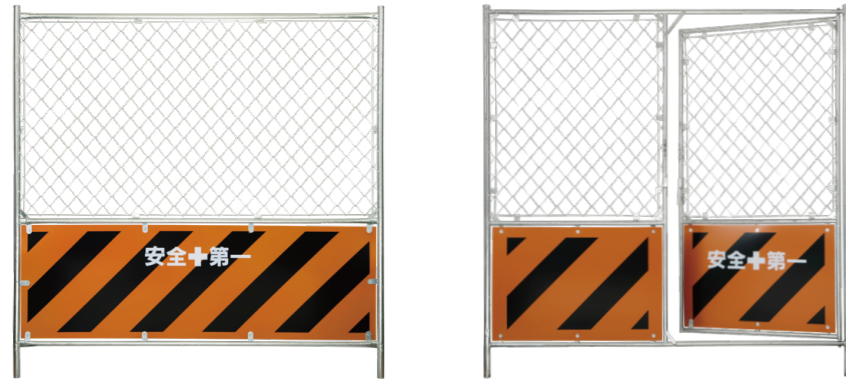

扉無タイプ

扉付タイプ

■ガードフェンス(樹木)



扉無タイプ

扉付タイプ

■ガードフェンス(オールネット)

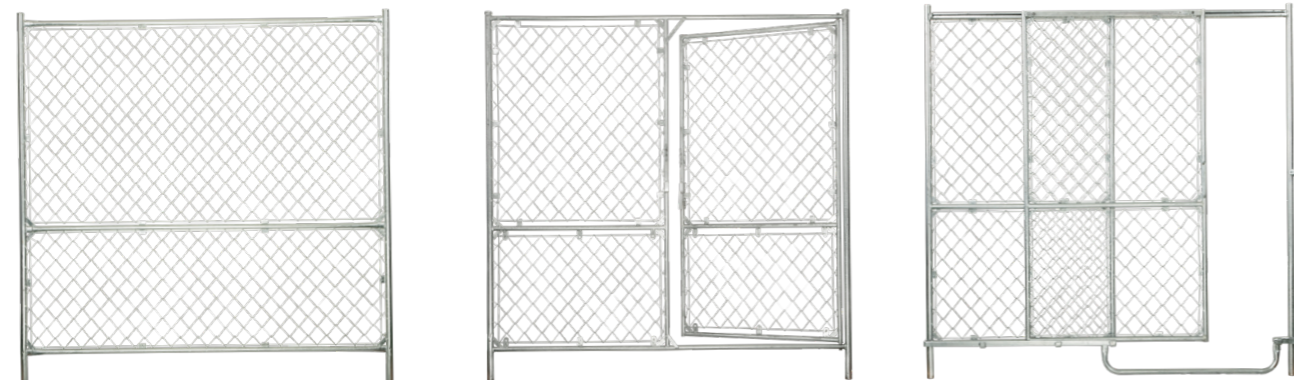

扉無タイプ

扉付タイプ

引戸タイプ

タイプ	高さ (mm)	幅 (mm)	重量 (kg)	材質	
				フレーム	板面
トラ	1,800	1,800	10.6	スチール (ドブメッキ)	スチール
トラ(扉付タイプ)			15.5		
樹木			10.6		
樹木(扉付タイプ)			15.5		
オールネット			10.7		
オールネット(扉付タイプ)			12.3		
オールネット(引戸タイプ)			20.0		
プラスチックフェンス	1,200	1,000	3.6	PP	-

フェンス関連資材

■フェンスシート(ひも付) ガードフェンス用の目隠しシートです

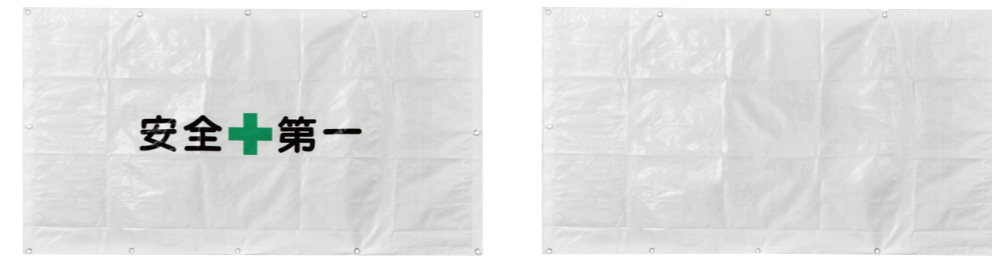

安全第一

白無地

タイプ	横幅 (mm)	縦幅 (mm)
安全第一	1,740	900
白無地		

■プラスチックフェンスジョイント プラスチックフェンスを横並びに連結させる際に使用するジョイントです



■鋳物ブロック ガードフェンスを固定するウエイトです

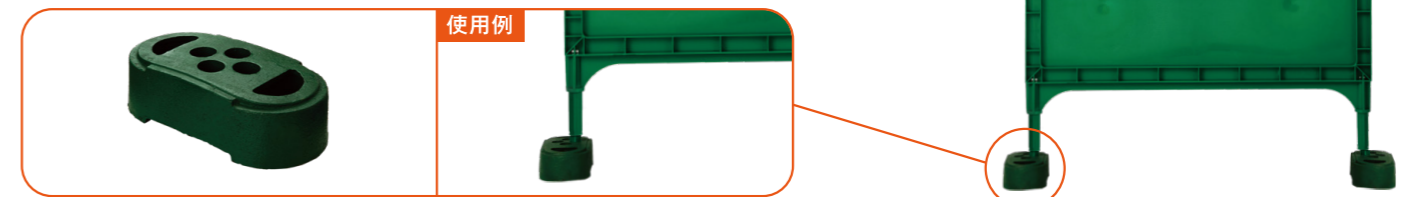

高さ (mm)	幅 (mm)	奥行 (mm)	重量 (kg)
88	145	295	9.5

■フェンスサポート H鋼とフェンスの連結に使用するサポート材です



長さ (mm)	重量 (kg)
1,500	1.0

■フェンス連結金具

フェンスとフェンスの連結に使用する金具です



クランプ無し

クランプ付き

■H鋼用金具

H鋼とフェンスの連結に使用する金具です

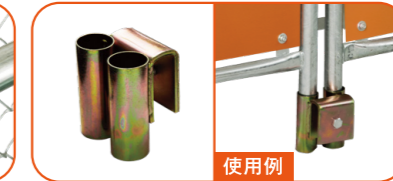

仕上: ユニクロメッキ

カラーコーン

コーン自体に重量があるのでコーンベット(重し)が不要です。

■Wコーン



高さ (mm)	重量 (kg)
720	3

■コーンバー



長さ (mm)	リング径 (mm)
2,000	82

セーフティーブリッジ

障害物による転倒防止など、歩行者の安全を確保する歩行者専用通路。必要な高さや幅に合わせて様々な組み合わせが可能です。

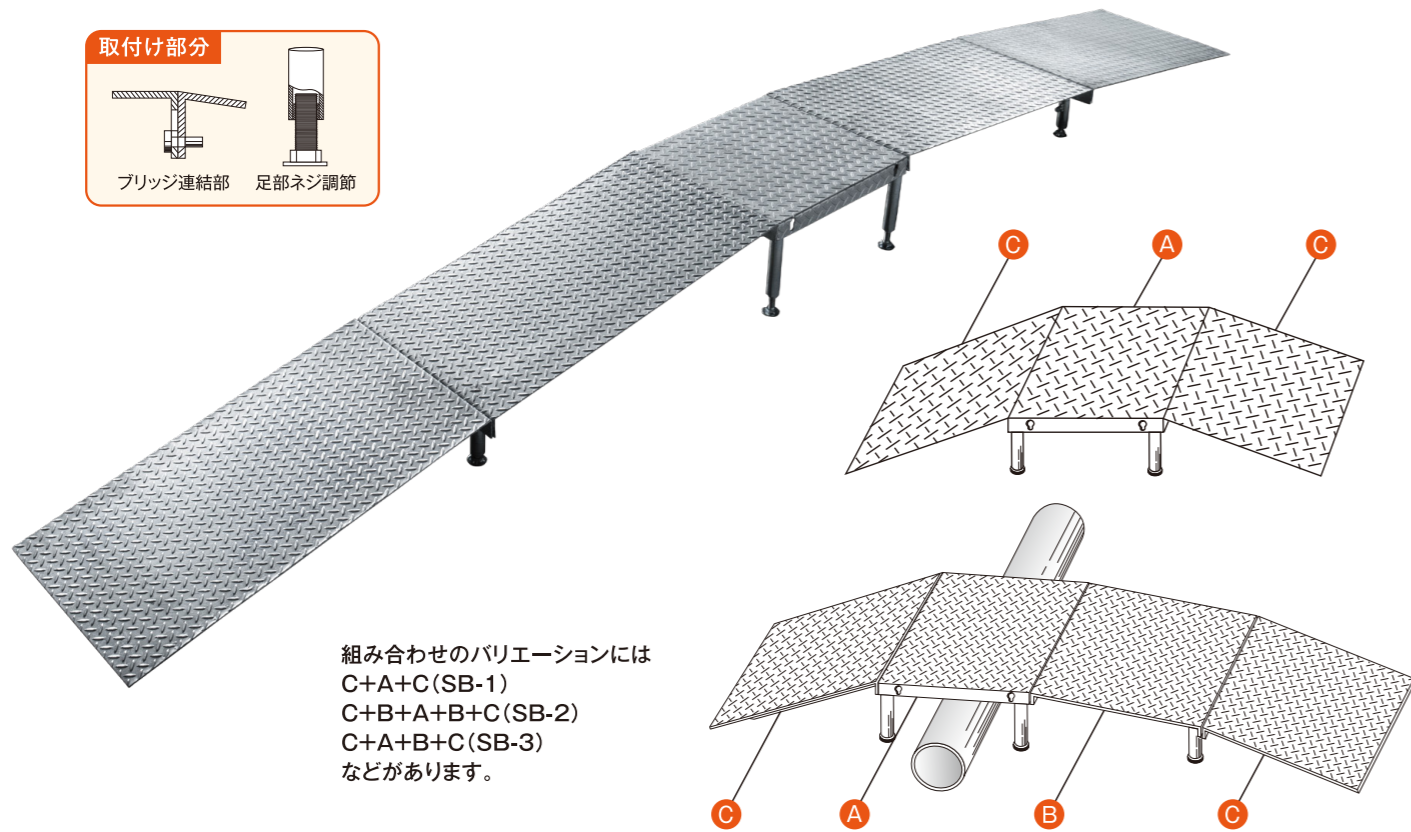
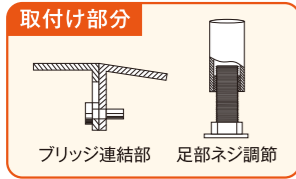

組み合わせのバリエーションには
C+A+C(SB-1)
C+B+A+B+C(SB-2)
C+A+B+C(SB-3)
などがあります。

タイプ	縦幅 (mm)	横幅 (mm)	脚部調整長さ (mm)	重量 (kg)	天板 (mm)
A型	500	500	190~255	12	縞板 3.2
B型		900	110~140	16	
C型		900	-	14	

ストロング杭

木杭や足場管では施工が困難な地盤にも対応可能な地盤打ち込み専用棒。頭部と先端部に防錆処理、さらに頭部には円盤状のプレートが溶接されており強度が高く繰り返し使用することができます。

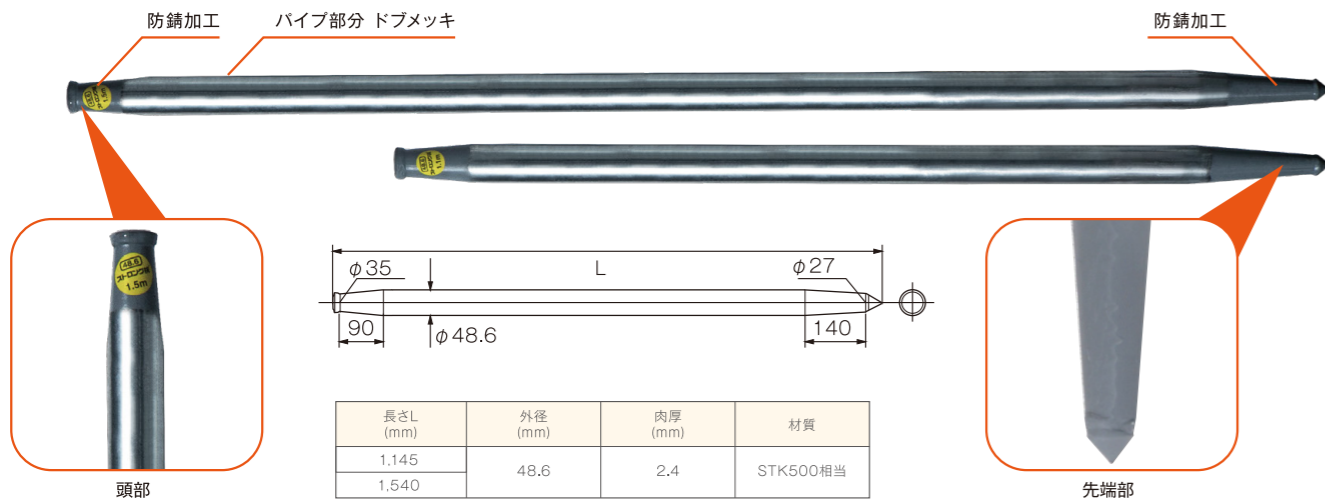

長さL (mm)	外径 (mm)	肉厚 (mm)	材質
1,145	48.6	2.4	STK500相当
1,540			

Wボード

ウッドプラスチックを採用した養生敷板。39kgと軽量なので輸送コストや環境負担(CO2)の削減に繋がり、作業効率もアップします。

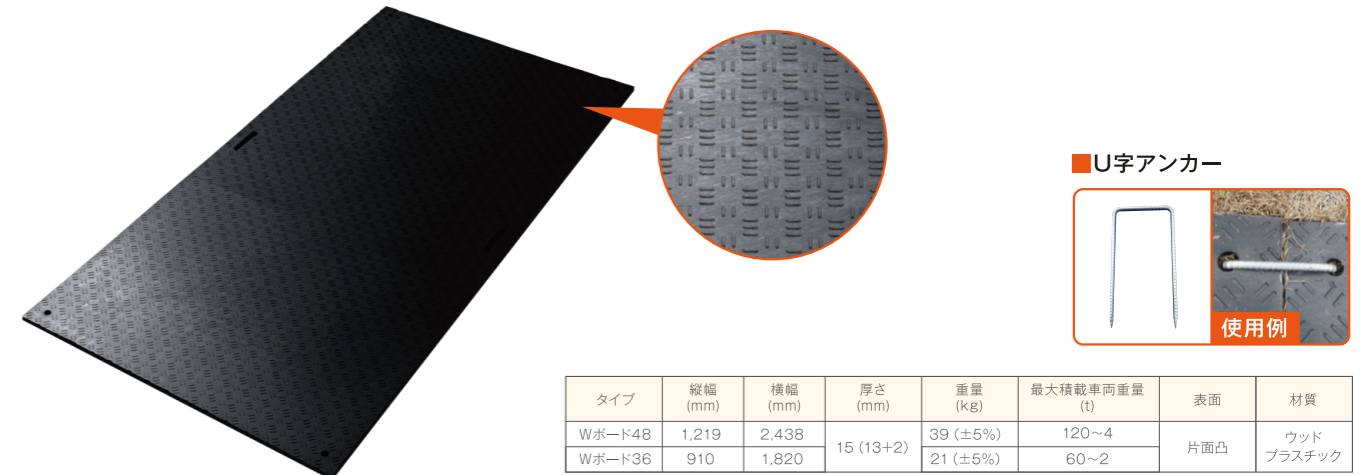

タイプ	縦幅 (mm)	横幅 (mm)	厚さ (mm)	重量 (kg)	最大積載車両重量 (t)	表面	材質
Wボード48	1,219	2,438	15 (13+2)	39 (±5%)	120~4	片面凸	ウッドプラスチック
Wボード36	910	1,820		21 (±5%)	60~2		

ゴムマット

弾力性があり下地の損傷が抑えられます。また歩行時の足への負荷を軽減します。

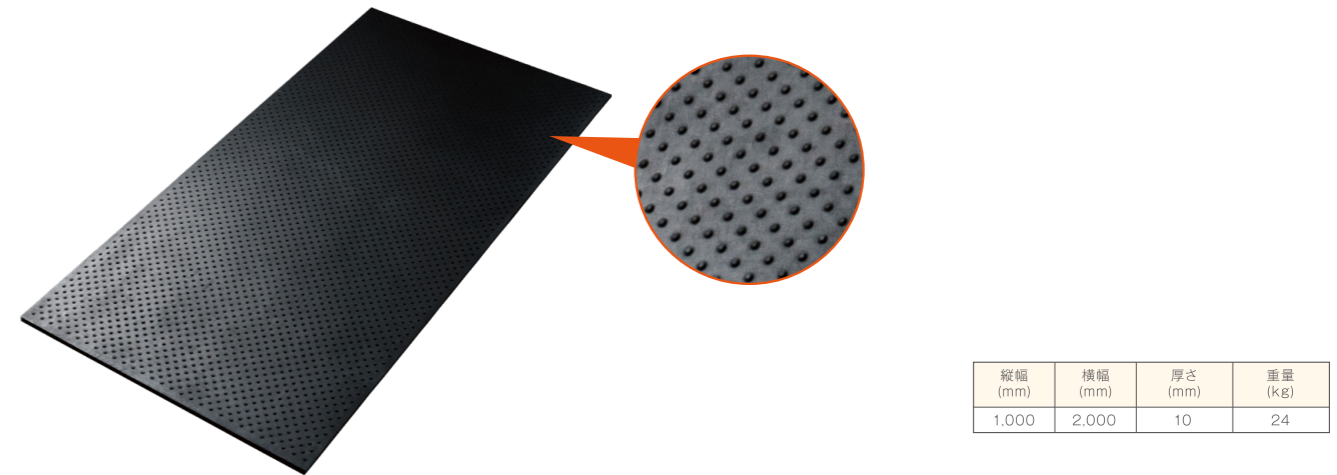

縦幅 (mm)	横幅 (mm)	厚さ (mm)	重量 (kg)
1,000	2,000	10	24

コーナークッション

コーナー部の安全を確保する衝撃緩衝材。反射タイプなので夜間の危険防止にも役立ちます。

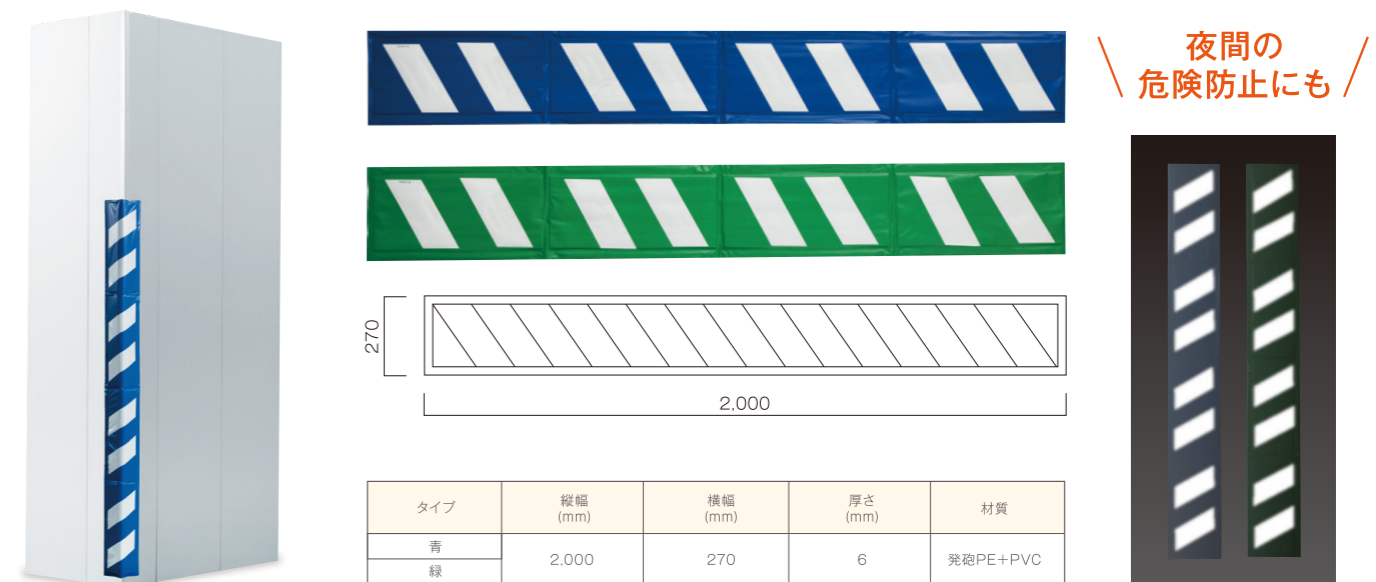

タイプ	縦幅 (mm)	横幅 (mm)	厚さ (mm)	材質
青 緑	2,000	270	6	発砲PE+PVC

夜間の危険防止にも

単管パイプ

1m～5mまで各m数ご用意しております。



ダボ加工、
ピン加工タイプも
ございます



■単管パイプ(ダボ加工)

外径 (mm)	肉厚 (mm)	重量 (kg/m)
48.6	2.4	2.73

単管パイプ関連資材

■単管バリケード 軽量で持ち運びが簡単な樹脂製単管バリケードです



使用例

タイプ	高さ (mm)	幅 (mm)	重量 (kg)	材質
プラスチック	835	630	2.0	PP

■管打ち兄弟 地中に単管を埋め込むための補助パーツです



ヘッド

先端

■単管キャップ



■旗竿キット 単管の先端に取付けるだけで簡単に旗竿へ変えることができます



適用単管 (mm)	ロープ長 (mm)	入数
48.6	10,000	3

■クランプカバー



各種クランプ

■単クランプ

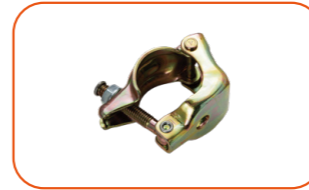

■Φ48.6クランプ-直交

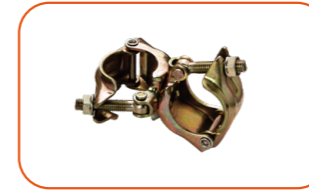

■Φ48.6クランプ-自在



■鉄骨クランプ-固定

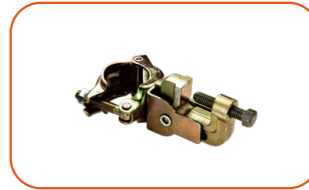

■鉄骨クランプ-自在

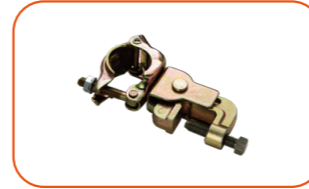

■マイティキャッチ



■羽子板 クランプ



■直線ジョイント



■ボンジョイント



■固定ベース

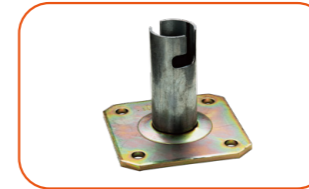

■ジャッキベース



■ラバーベース

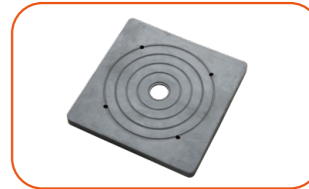

ハーモニーシール

現場環境との調和を考慮したディスプレイシール。
イメージアップや景観保護に最適です。

タイプ	縦幅 (mm)	横幅 (mm)	材質
ツリー アニマル	1,000	400	PVC強化 ビニール

ツリーシリーズ

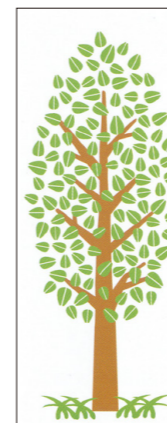

フレッシュツリー



もみの木

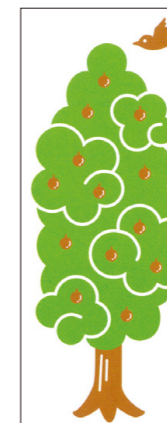

りんご

アニマルシリーズ

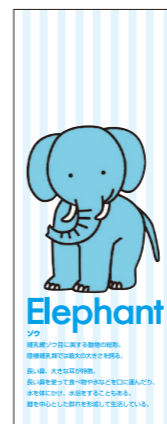

ゾウ



ライオン

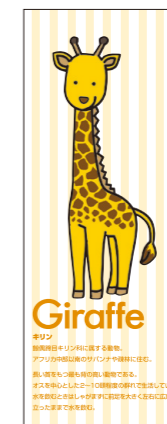

キリン



コアラ



パンダ