

スカイパネルゲート（柱無）SP3-63

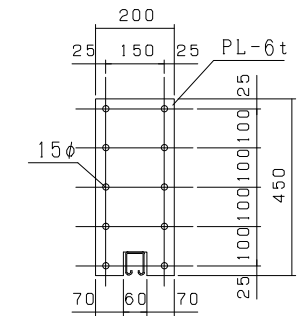

梁ジョイント部詳細図

A: 柱梁固定金具

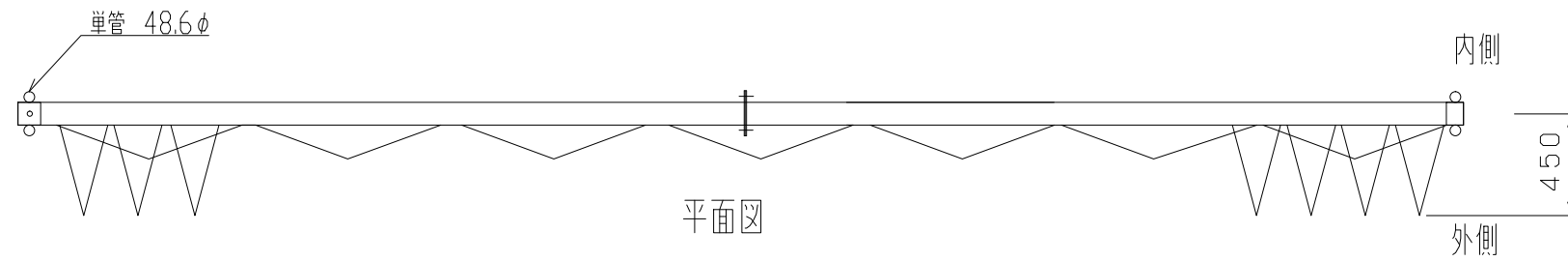
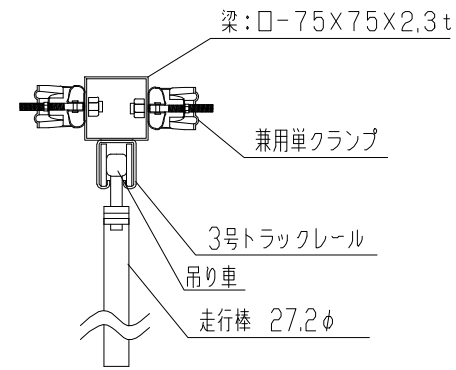

B: 柱梁調整金具詳細図

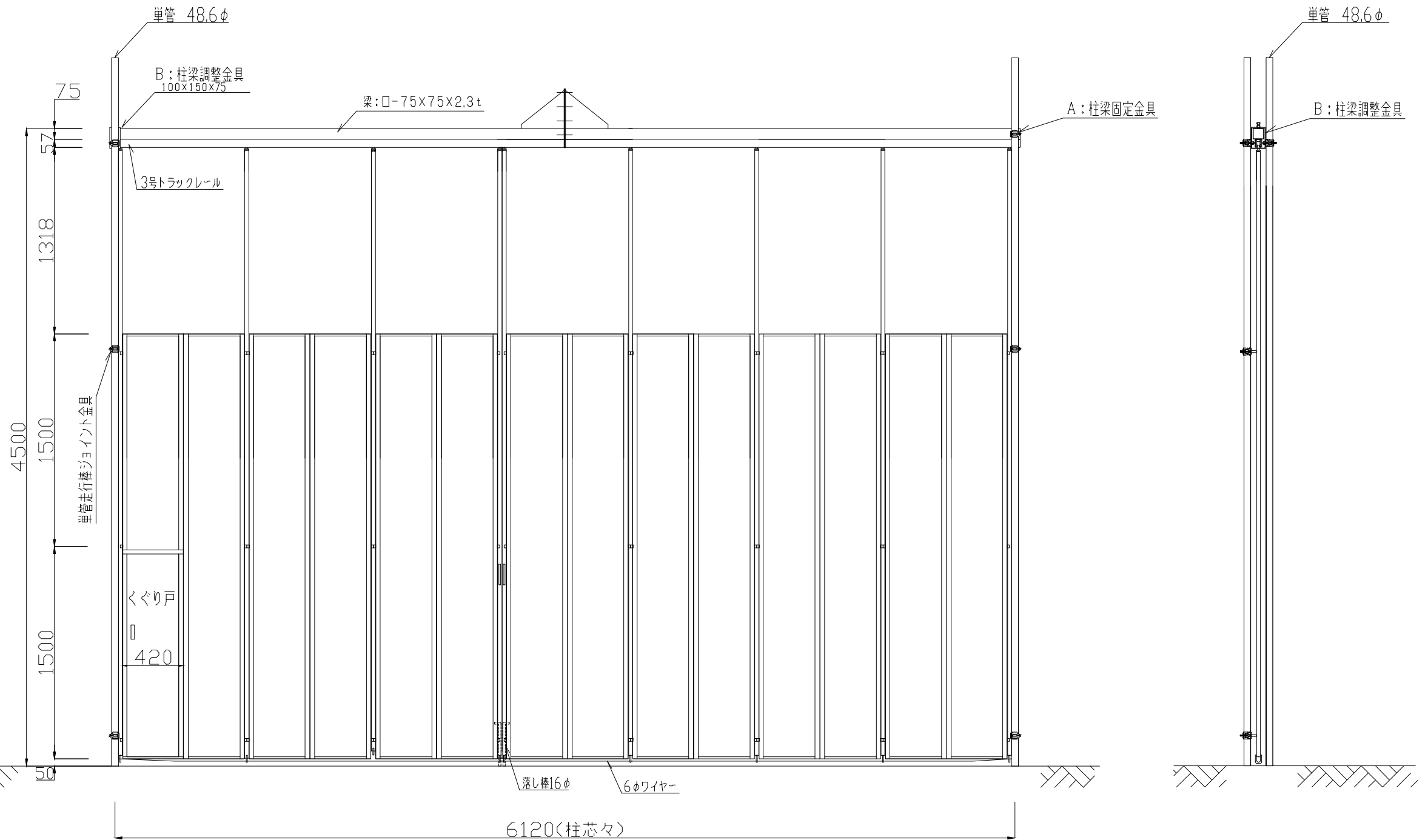
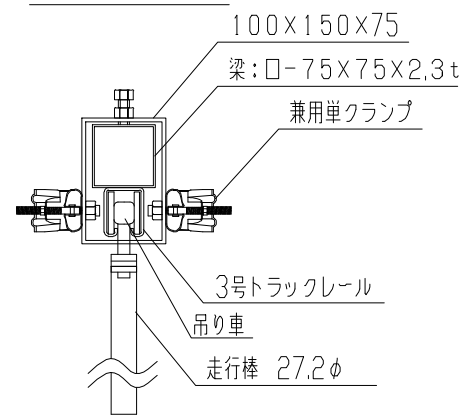

立面図

側面図

型式	スカイパネルゲート(柱無) SP3-63
提出日	平成 年 月 日
カワモリ産業株式会社	