

スカイパネルゲート(柱無)SP3-45

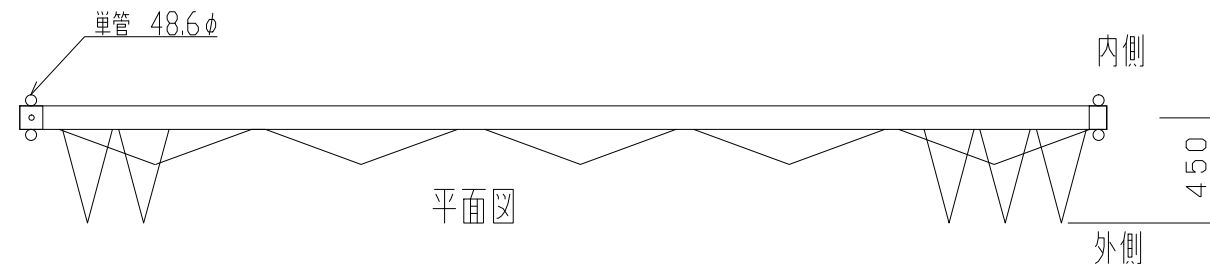

平面図

A: 柱梁固定金具

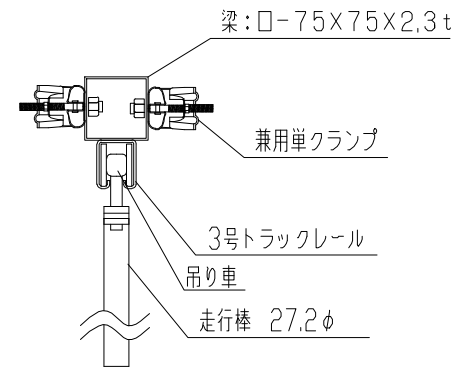

B: 柱梁調整金具詳細図

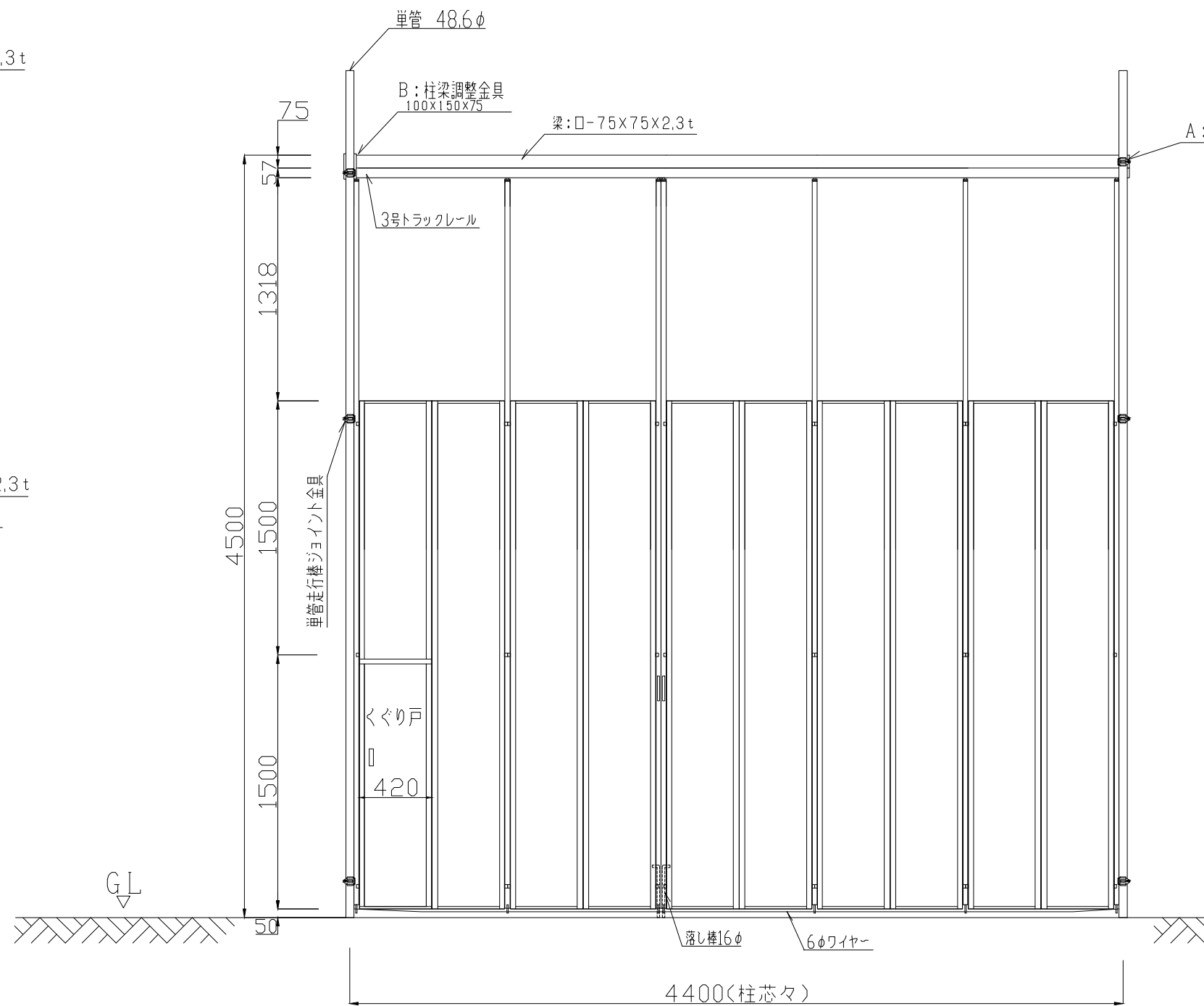
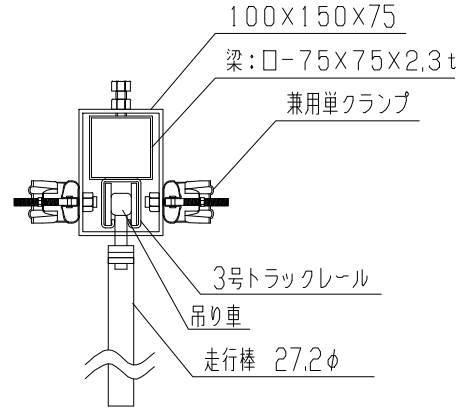

立面図

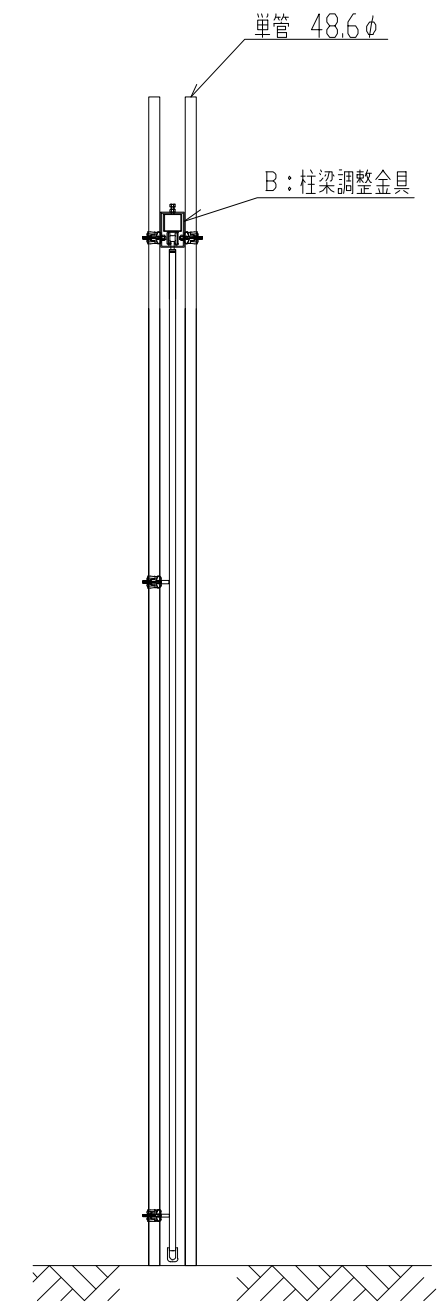

側面図

型式	スカイパネルゲート(柱無) SP3-45
提出日	平成 年 月 日
カワモリ産業株式会社	